

2006年度 一年生大会 団体:男子 :バドミントン

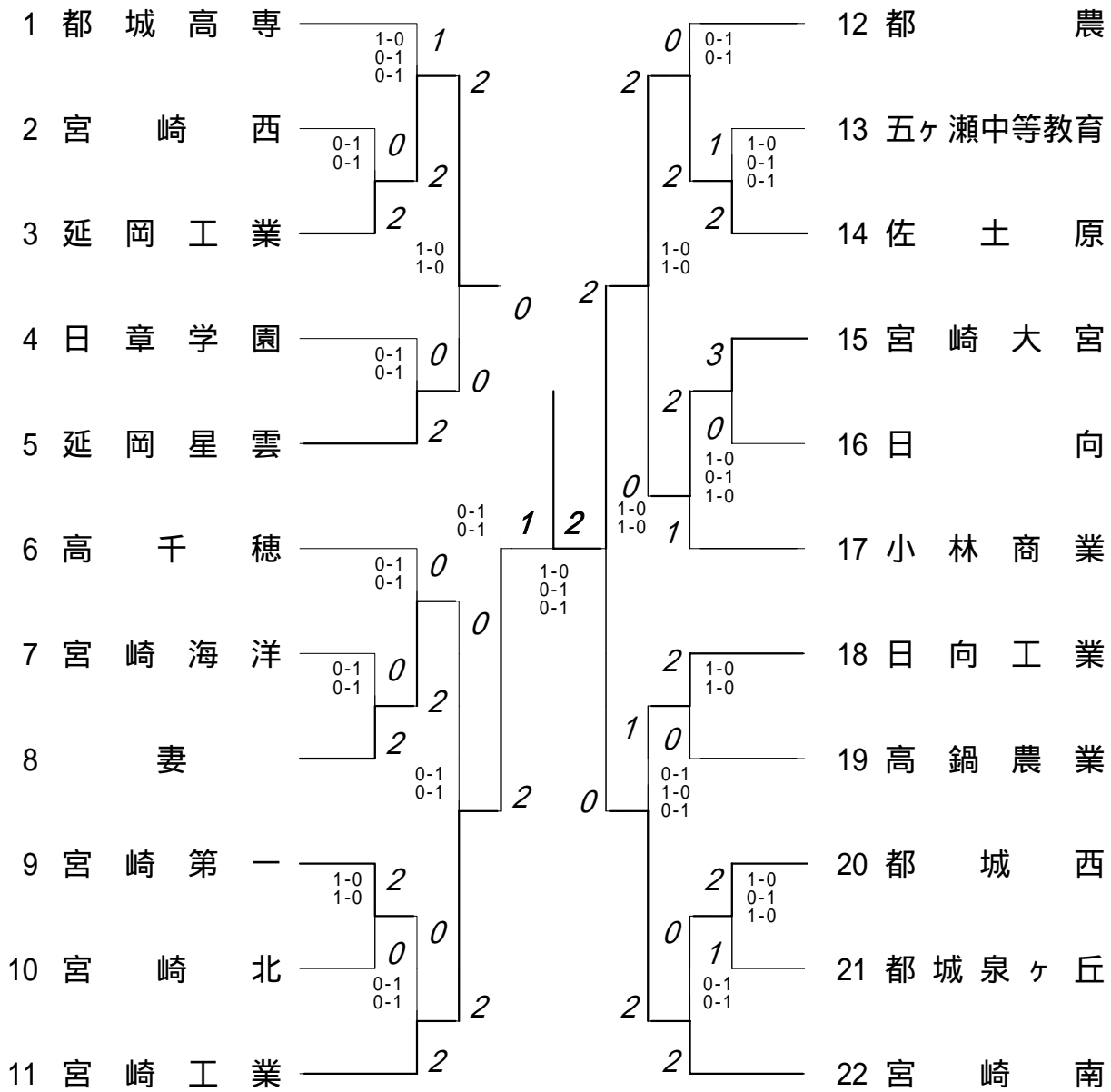

第1ブロック

第2ブロック

1	緒菜 甲佐	方野 斐藤	勇翔 章主	太伍 哉輔	(佐 土 原)	21-5	1	1
2	佐平 葛川	藤井 原越	章秀 翔	一 郎 雄太	(高 千 穂)	19-21	0	0
3	黒川 青後	木藤 郷井	龍昇 諒彬	龍太 郎平	(宮 崎 第 一)	21-14	1	1
4	黒川 青後	木藤 郷井	龍昇 諒彬	龍太 郎平	(日 向)	≠	0	1
5	黒川 青後	木藤 郷井	龍昇 諒彬	龍太 郎平	(宮 崎 西)	21-9	1	1
6	黒川 青後	木藤 郷井	龍昇 諒彬	龍太 郎平	(延 岡 星 雲)	7-21	0	0
7	黒川 青後	木藤 郷井	龍昇 諒彬	龍太 郎平	(都 城 西)	14-21	0	1
8	黒川 青後	木藤 郷井	龍昇 諒彬	龍太 郎平	(宮 崎 工 業)	24-22	1	0
9	黒川 青後	木藤 郷井	龍昇 諒彬	龍太 郎平	(宮 崎 大 宮)	23-25	0	0
10	黒川 青後	木藤 郷井	龍昇 諒彬	龍太 郎平	(延 岡 工 業)	21-4	1	1
11	黒川 青後	木藤 郷井	龍昇 諒彬	龍太 郎平	(宮 崎 北)	21-6	0	0
12	黒川 青後	木藤 郷井	龍昇 諒彬	龍太 郎平	(宮 崎 第 一)	21-8	1	1
13	黒川 青後	木藤 郷井	龍昇 諒彬	龍太 郎平	(宮 崎 北)	21-14	1	0
14	黒川 青後	木藤 郷井	龍昇 諒彬	龍太 郎平	(佐 土 原 B)	21-9	0	1
15	黒川 青後	木藤 郷井	龍昇 諒彬	龍太 郎平	(小 林 商 業)	21-14	1	0
16	黒川 青後	木藤 郷井	龍昇 諒彬	龍太 郎平	(宮 崎 西)	21-19	0	0
17	黒川 青後	木藤 郷井	龍昇 諒彬	龍太 郎平	(都 城 泉 ケ 丘)	19-21	0	0
18	黒川 青後	木藤 郷井	龍昇 諒彬	龍太 郎平	(日 章 学 園)	9-21	1	0
19	黒川 青後	木藤 郷井	龍昇 諒彬	龍太 郎平	(五ヶ瀬中等教育)	21-6	1	0
20	黒川 青後	木藤 郷井	龍昇 諒彬	龍太 郎平	(高 鍋 農 業)	15-21	0	1
21	黒川 青後	木藤 郷井	龍昇 諒彬	龍太 郎平	(宮 崎 南)		1	1

22	谷後 榎谷	村藤 山口	和昇 慎恵	哉平 二亮	(宮 崎 西)	≠	0	1
23	谷後 榎谷	村藤 山口	和昇 慎恵	哉平 二亮	(宮 崎 第 一)	14-21	0	0
24	谷後 榎谷	村藤 山口	和昇 慎恵	哉平 二亮	(延 岡 星 雲)	11-21	1	1
25	谷後 榎谷	村藤 山口	和昇 慎恵	哉平 二亮	(妻)	12-21	0	0
26	谷後 榎谷	村藤 山口	和昇 慎恵	哉平 二亮	(日 向 工 業)	21-19	1	1
27	谷後 榎谷	村藤 山口	和昇 慎恵	哉平 二亮	(日 南 農 林)	≠	0	0
28	谷後 榎谷	村藤 山口	和昇 慎恵	哉平 二亮	(佐 土 原 B)	17-21	0	1
29	谷後 榎谷	村藤 山口	和昇 慎恵	哉平 二亮	(都 農)	14-21	1	0
30	谷後 榎谷	村藤 山口	和昇 慎恵	哉平 二亮	(聖心ウルスラ)	21-17	0	1
31	谷後 榎谷	村藤 山口	和昇 慎恵	哉平 二亮	(宮 崎 海 洋)	8-21	0	0
32	谷後 榎谷	村藤 山口	和昇 慎恵	哉平 二亮	(高 千 穂)	16-21	1	1
33	谷後 榎谷	村藤 山口	和昇 慎恵	哉平 二亮	(高 鍋 農 業)	13-21	0	0
34	谷後 榎谷	村藤 山口	和昇 慎恵	哉平 二亮	(宮 崎 北)	8-21	1	0
35	谷後 榎谷	村藤 山口	和昇 慎恵	哉平 二亮	(宮 崎 工 業)	21-9	1	1
36	谷後 榎谷	村藤 山口	和昇 慎恵	哉平 二亮	(佐 土 原)	21-4	0	1
37	谷後 榎谷	村藤 山口	和昇 慎恵	哉平 二亮	(宮 崎 商 業)	21-17	0	0
38	谷後 榎谷	村藤 山口	和昇 慎恵	哉平 二亮	(都 城 泉 ケ 丘)	8-21	0	0
39	谷後 榎谷	村藤 山口	和昇 慎恵	哉平 二亮	(宮 崎 第 一)	18-21	0	0
40	谷後 榎谷	村藤 山口	和昇 慎恵	哉平 二亮	(宮 崎 西)	0-21	1	0
41	谷後 榎谷	村藤 山口	和昇 慎恵	哉平 二亮	(日 章 学 園)	≠	0	0
42	谷後 榎谷	村藤 山口	和昇 慎恵	哉平 二亮	(宮 崎 大 宮)	9-21	0	1
43	谷後 榎谷	村藤 山口	和昇 慎恵	哉平 二亮	(都 城 高 専)		1	1

第3ブロック

第4ブロック

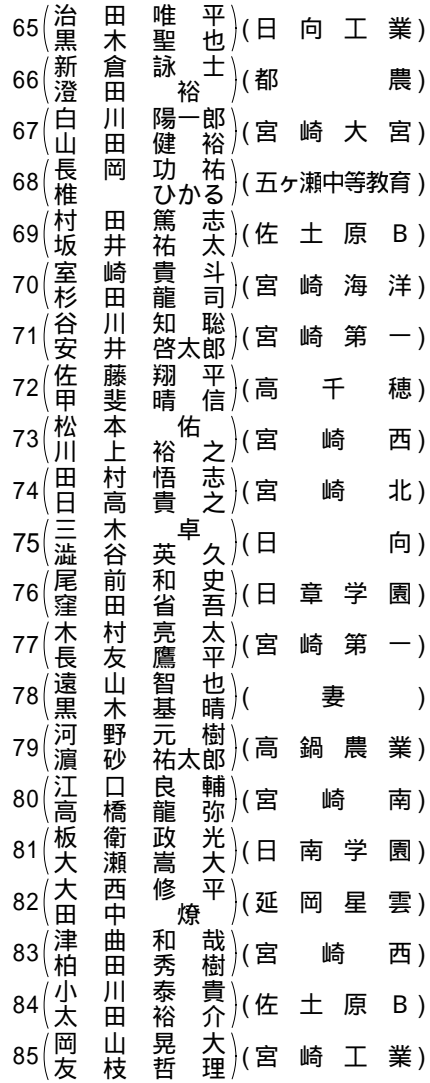
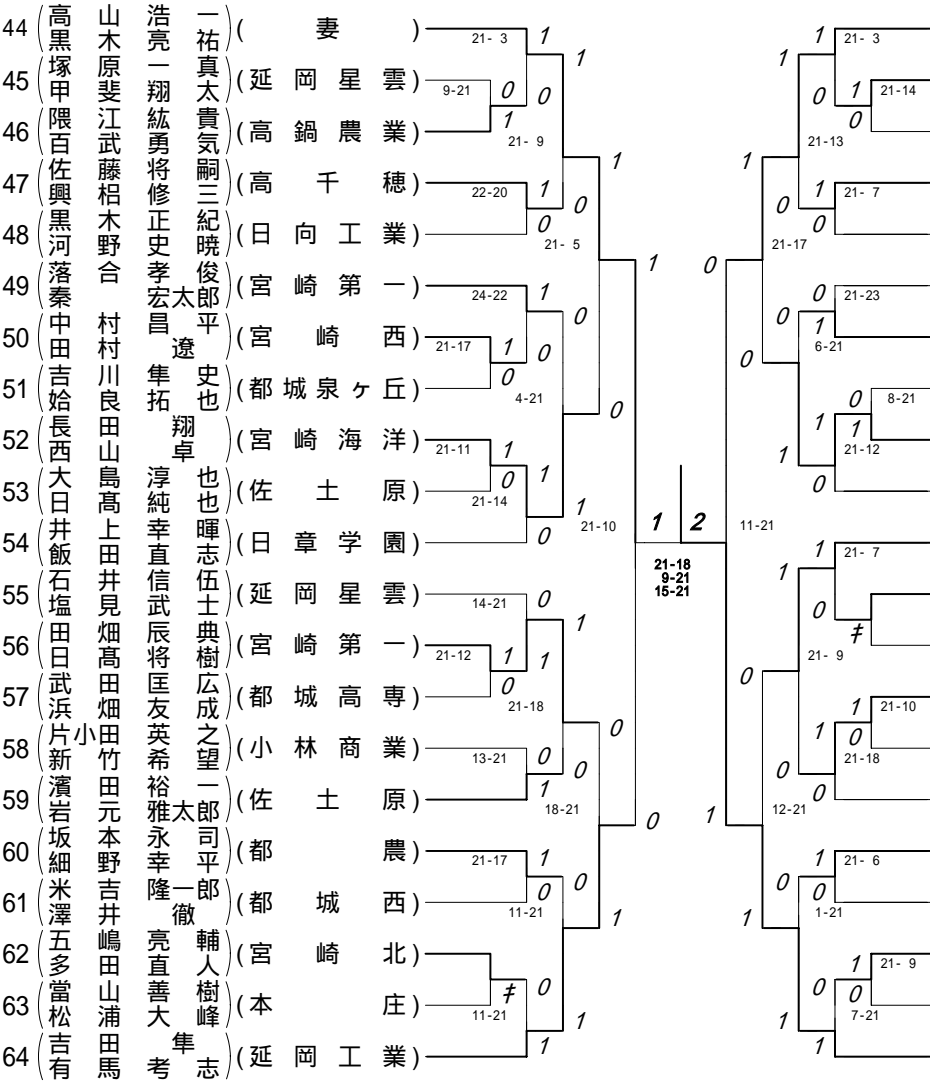

決勝戦

(緒方勇太)	(佐土原)	$\frac{14-21}{11-21}$	$\frac{0}{2}$
(業野翔伍)	(宫崎工業)		
(岡山晃哲)			
(友枝大理想)			

3位決定戦

(齊藤剛志)	(都城高専)	$\frac{21-14}{9-21}$	$\frac{1}{2}$
(柳井谷真吾)	(妻)	$\frac{19-21}{19-21}$	
(高山浩一)			
(黒木亮祐)			

第1ブロック

第2ブロック

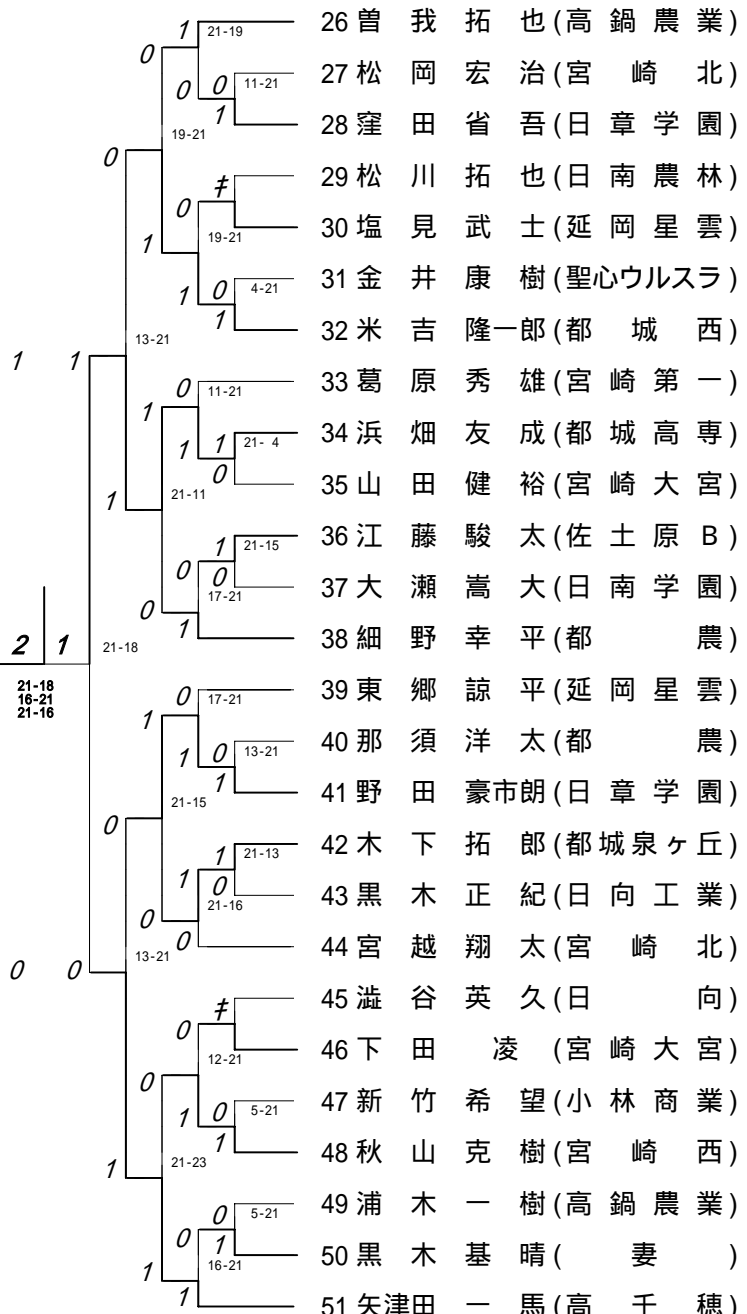
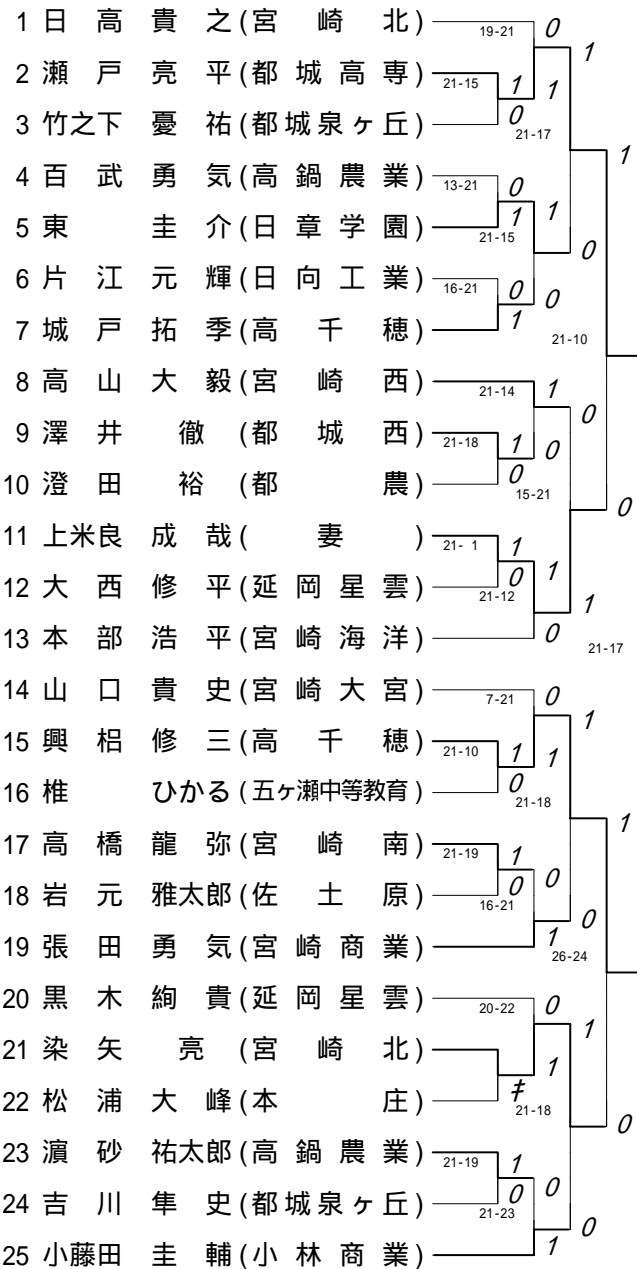

第3ブロック

第4ブロック

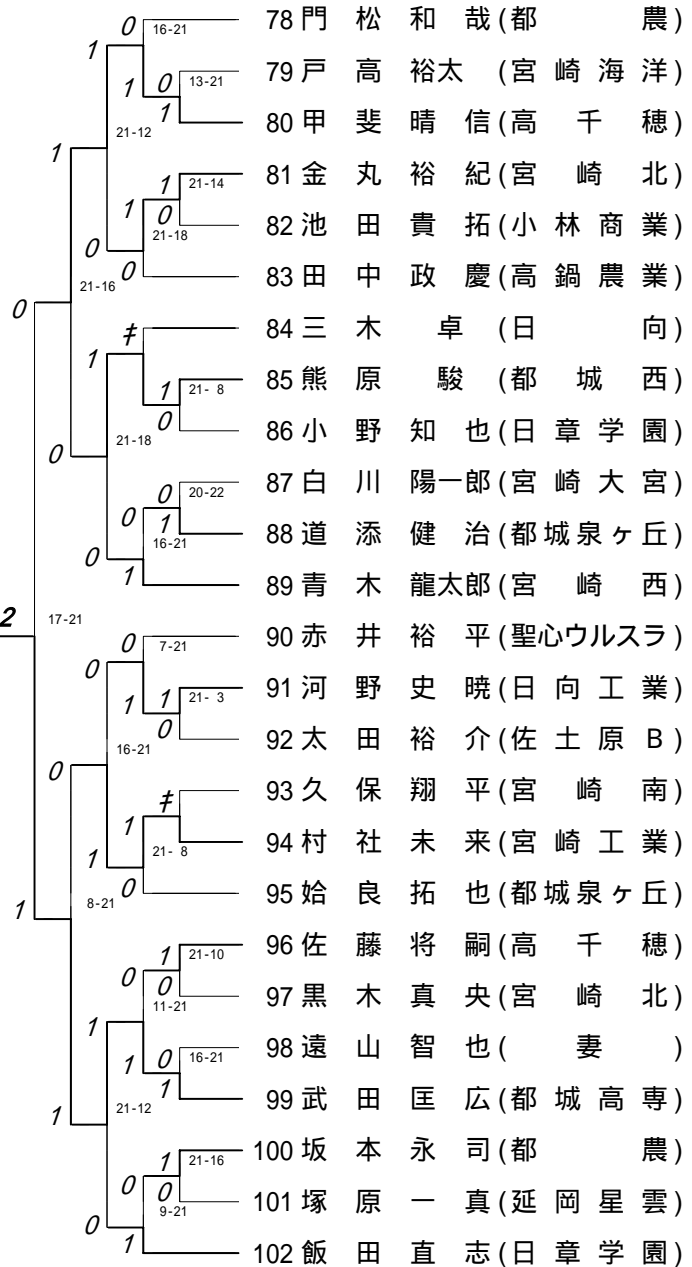

決勝戦

瀬戸 亮平 (都城高専) $\frac{19-21}{13-21}$ $\frac{0}{2}$
武田 匡広 (都城高専)

3位決定戦

浜畑 友成 (都城高専) $\frac{19-21}{16-21}$ $\frac{0}{2}$
大久保 光輝 (延岡星雲)

第1ブロック

第2ブロック

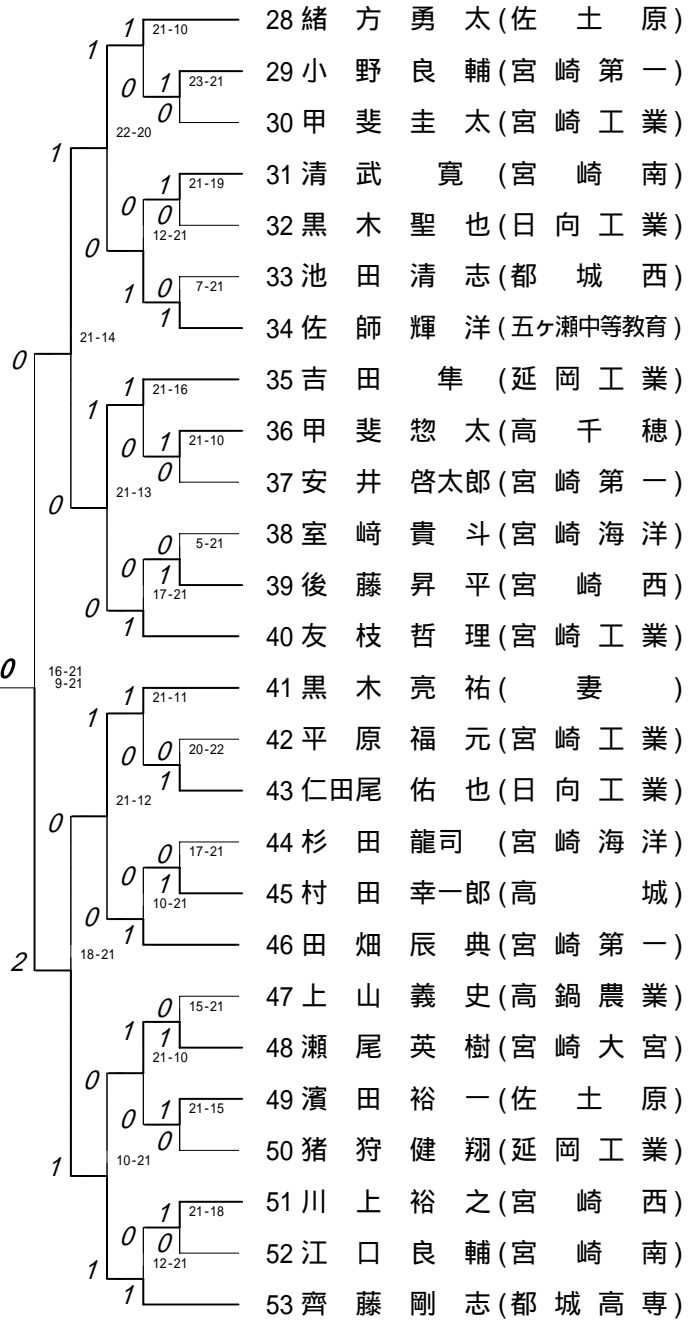
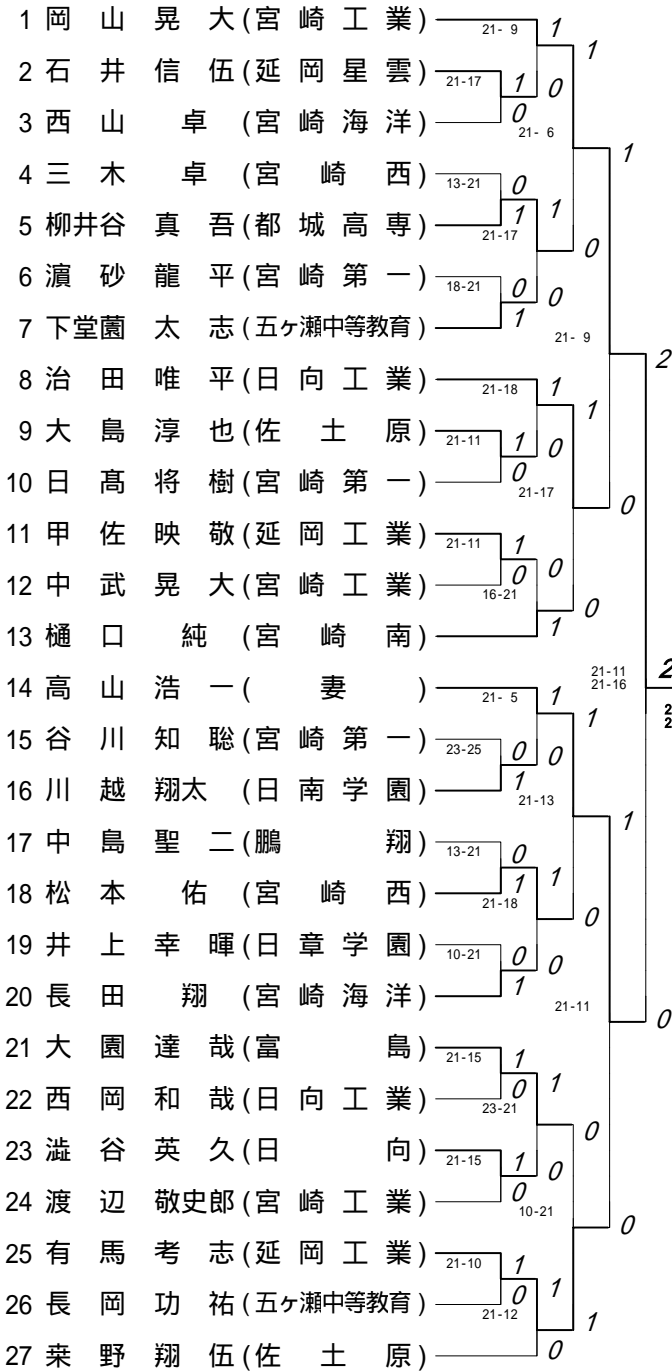

3位決定戦

高山浩一	(妻)	$\frac{21-13}{21-17}$	} $\frac{2}{0}$
緒方勇太	(佐土原)	—————	