

# 6年生以下男子

【 予選リーグ 】 15点x3ゲーム

A		串間 瑛斗⑥ 三輪 環大⑤	甲斐 昊翔⑥ 矢野 響也⑤	河野 悠仁⑥ 見川 剣登⑥	青山 莉己⑥ 川畑 虎生⑥	勝	敗	順位
串間 瑛斗⑥ 三輪 環大⑤	国富スマッシュ		14	8	1			
甲斐 昊翔⑥ 矢野 響也⑤	ラビット			2	7			
河野 悠仁⑥ 見川 剣登⑥	都農バドミントン				13			
青山 莉己⑥ 川畑 虎生⑥	門っ子くらぶ							

B		黒木 響斗⑥ 盛田 来夢⑥	稲子田 柚綺⑥ 黒木 陽彩⑥	山下 蒼輔⑥ 岩元 心美⑥		勝	敗	順位
黒木 響斗⑥ 盛田 来夢⑥	都城スマッシュ		15	3				
稲子田 柚綺⑥ 黒木 陽彩⑥	高鍋ジュニア			9				
山下 蒼輔⑥ 岩元 心美⑥	フレームクラブ							

C		尾崎 陽満⑥ 嶋内 悠人⑥	横山 詢⑥ 原口 凜久⑤	中野 朋花⑥ 中野 史龍③		勝	敗	順位
尾崎 陽満⑥ 嶋内 悠人⑥	西池ジュニア		16	4				
横山 詢⑥ 原口 凜久⑤	しおみキャッツ			10				
中野 朋花⑥ 中野 史龍③	小松台ホワイト							

D		大重 駿⑥ 松原 蓬大⑥	尾川 幸汰⑥ 吉原 俊希⑥	岩永 峻志⑥ 土屋 柚旗⑤	高橋 春人⑥ 河野 華恋⑥	勝	敗	順位
大重 駿⑥ 松原 蓬大⑥	都城スマッシュ		18	12	5			
尾川 幸汰⑥ 吉原 俊希⑥	門っ子くらぶ			6	11			
岩永 峻志⑥ 土屋 柚旗⑤	大宮バドミントン				17			
高橋 春人⑥ 河野 華恋⑥	都農バドミントン							

【 決勝トーナメント 】 21点x3ゲーム

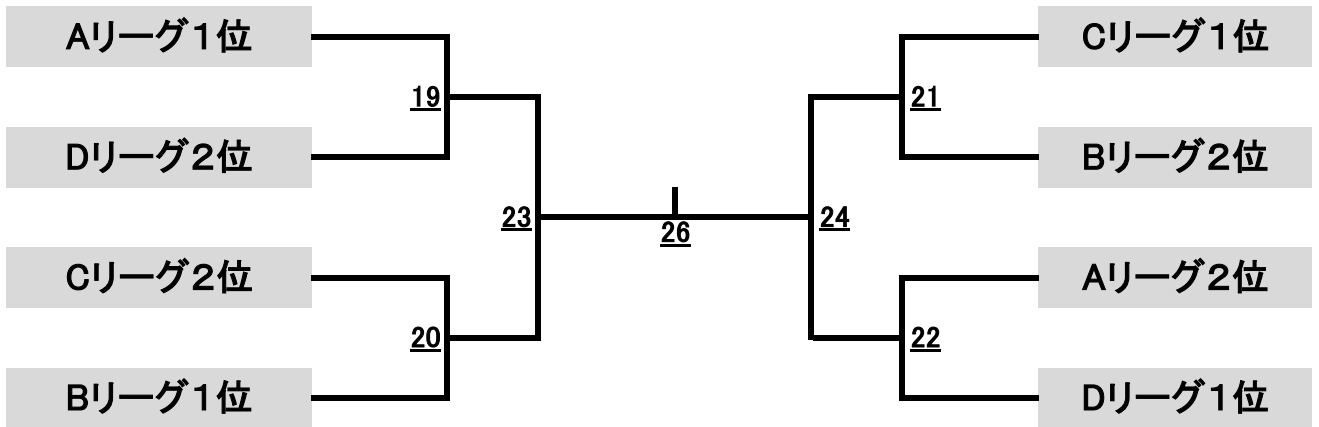

【 3位決定戦 】 15点x3ゲーム

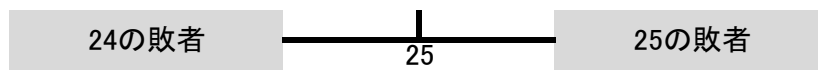

# 5年生以下男子

## 【 予選リーグ 】 15点x3ゲーム

A		中園 矜南⑤ 松迫 翼④	長谷 叶夢⑤ 年見 春輝④	有村 敏稀⑤ 大野 鈴晟④	北林 倫⑤ 西 月瑛⑤	勝 敗	順位
中園 矜南⑤ 松迫 翼④	三股BW		8	5	1		
長谷 叶夢⑤ 年見 春輝④	西池ジュニア			2	4		
有村 敏稀⑤ 大野 鈴晟④	国富スマッシュ				7		
北林 倫⑤ 西 月瑛⑤	フレームクラブ						

B		福森 唯斗⑤ 宮本 晃弥⑤	古賀 稜大⑤ 中原 維吹⑤	三浦 湊士⑤ 川口 蒼太⑤		勝 敗	順位
福森 唯斗⑤ 宮本 晃弥⑤	田野バドミントン		9	3			
古賀 稜大⑤ 中原 維吹⑤	UNAID宮崎			6			
三浦 湊士⑤ 川口 蒼太⑤	KUREYON						

## 【 決勝トーナメント 】 21点x3ゲーム

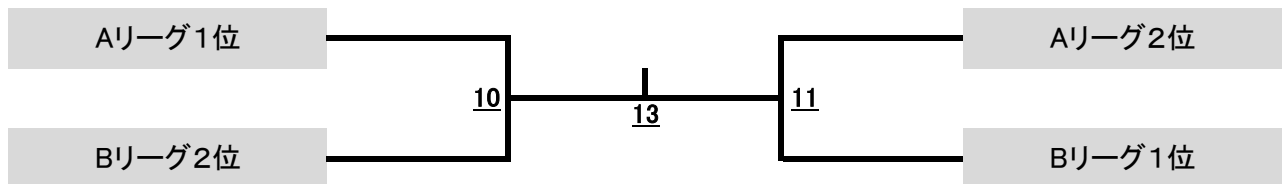

## 【 3位決定戦 】 15点x3ゲーム

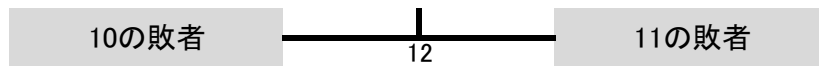

# 4年生以下男子

## 【 決勝リーグ 】 15点x3ゲーム

A		佐土瀬 功④ 横尾 拓摩④	稲倉 弘明④ 萩原 綾奈③	山本 恋侍④ 金井 琉希④			勝 敗	順位
佐土瀬 功④ 横尾 拓摩④	高鍋ジュニア		5	1				
稲倉 弘明④ 萩原 綾奈③	西池ジュニア			3				
山本 恋侍④ 金井 琉希④	門っ子くらぶ							

B		中村 彪④ 谷口 蓮來④	馬庭 勇斗④ 平川 瑞輝②	今村 陽一④ 山口 景大④			勝 敗	順位
中村 彪④ 谷口 蓮來④	田野バドミントン		6	2				
馬庭 勇斗④ 平川 瑞輝②	小松台ホワイト			4				
今村 陽一④ 山口 景大④	生目南							

## 【 決勝トーナメント 】 21点x3ゲーム

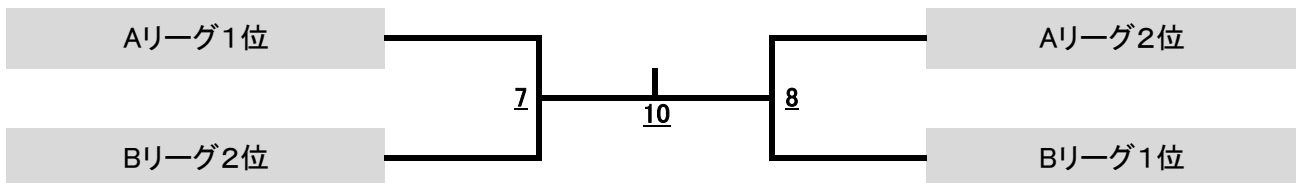

## 【 3位決定戦 】 15点x3ゲーム

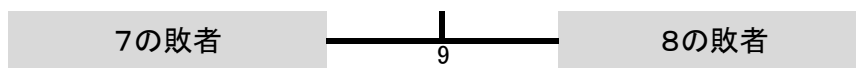

# 3年生以下男子

## 【 予選リーグ 】 15点x3ゲーム

A		三浦 滉士③ 若本 祐希奈③	時吉 絢人③ 渡邊 京太郎③	田原 宏馬③ 尾崎 桃星②		勝	敗	順位
三浦 滉士③ 若本 祐希奈③	KUREYON		7	1				
時吉 絢人③ 渡邊 京太郎③	田野バドミントン			4				
田原 宏馬③ 尾崎 桃星②	高鍋ジュニア							

B		横山 礼桜① 原口 来昊①	城戸 心優③ 矢野 壮祐②	川口 龍愛③ 中野 翔琉③		勝	敗	順位
横山 礼桜① 原口 来昊①	しおみキャッツ		8	2				
城戸 心優③ 矢野 壮祐②	ラビット			5				
川口 龍愛③ 中野 翔琉③	西池ジュニア							

C		川崎 碧士② 安達 匡①	稲子田 湊司③ 梅本 丈巳③	落合 大輝② 水元 大輔③		勝	敗	順位
川崎 碧士② 安達 匡①	UNAID宮崎		9	3				
稲子田 湊司③ 梅本 丈巳③	高鍋ジュニア			6				
落合 大輝② 水元 大輔③	清武ジュニア							

## 【 決勝トーナメント 】 21点x3ゲーム

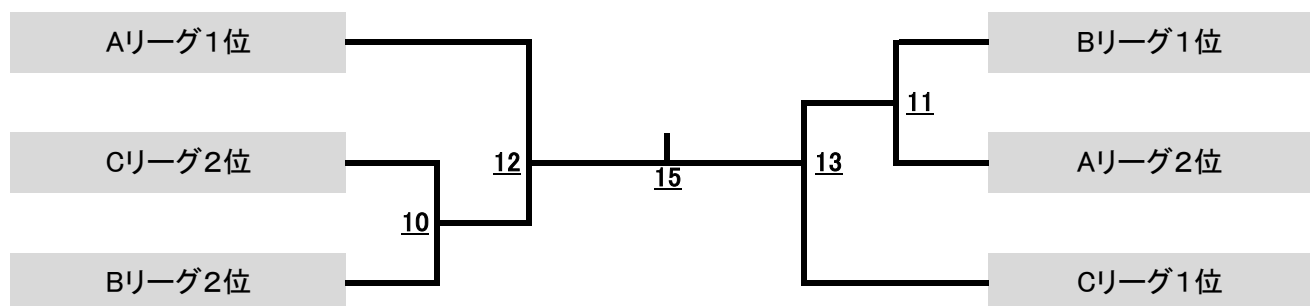

## 【 3位決定戦 】 15点x3ゲーム

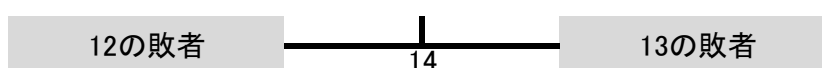

# 6年生以下女子

## 【 予選リーグ 】 15点x3ゲーム

A		古賀 楓菜⑥ 米良 茉南⑥	田中 心結⑥ 上米良 七恵⑥	笠原 千愛⑥ 後藤 友月⑤		勝 敗	順位
古賀 楓菜⑥ 米良 茉南⑥	UNAID宮崎		13	1			
田中 心結⑥ 上米良 七恵⑥	妻北ジュニア			7			
笠原 千愛⑥ 後藤 友月⑤	清武ジュニア						

B		永久井 凜⑥ 永久井 佳④	野中 結愛⑥ 磯脇 百香⑤	若本 真希⑥ 米良 葉菜⑤		勝 敗	順位
永久井 凜⑥ 永久井 佳④	都城スマッシュ		14	2			
野中 結愛⑥ 磯脇 百香⑤	しおみキャッツ			8			
若本 真希⑥ 米良 葉菜⑤	KUREYON						

C		内八重 愛夢⑥ 高山 颯桜⑥	立山 星奈⑥ 黒木 菜月里⑥	甲斐 羽唄⑥ 山下 暁夏梨⑤		勝 敗	順位
内八重 愛夢⑥ 高山 颯桜⑥	ラビット		15	3			
立山 星奈⑥ 黒木 菜月里⑥	都農バドミントン			9			
甲斐 羽唄⑥ 山下 暁夏梨⑤	国富スマッシュ						

D		仮屋園 礼道⑥ 松木 あみ⑤	安田 凜音⑥ 後藤 結衣⑥	山口 雫⑥ 川越 美雨⑥		勝 敗	順位
仮屋園 礼道⑥ 松木 あみ⑤	国富スマッシュ		16	4			
安田 凜音⑥ 後藤 結衣⑥	清武ジュニア			10			
山口 雫⑥ 川越 美雨⑥	かんむりクラブ						

E		小原 七海⑥ 長田 妃莉⑥	内田 瑠奈⑥ 串間 淑乃⑥	高橋 陽和⑥ 橋口 夢月⑥		勝 敗	順位
小原 七海⑥ 長田 妃莉⑥	西池ジュニア	/	17	5			
内田 瑠奈⑥ 串間 淑乃⑥	小戸イーグル			11			
高橋 陽和⑥ 橋口 夢月⑥	ラビット						

F		松葉 悠月⑥ 田中 悠月⑥	林 綺星⑥ 有馬 一華⑥	太田 真白⑥ 新名 結莉⑤		勝 敗	順位
松葉 悠月⑥ 田中 悠月⑥	KUREYON	/	18	6			
林 綺星⑥ 有馬 一華⑥	妻北ジュニア			12			
太田 真白⑥ 新名 結莉⑤	都農バドミントン						

【 決勝トーナメント 】 21点x3ゲーム

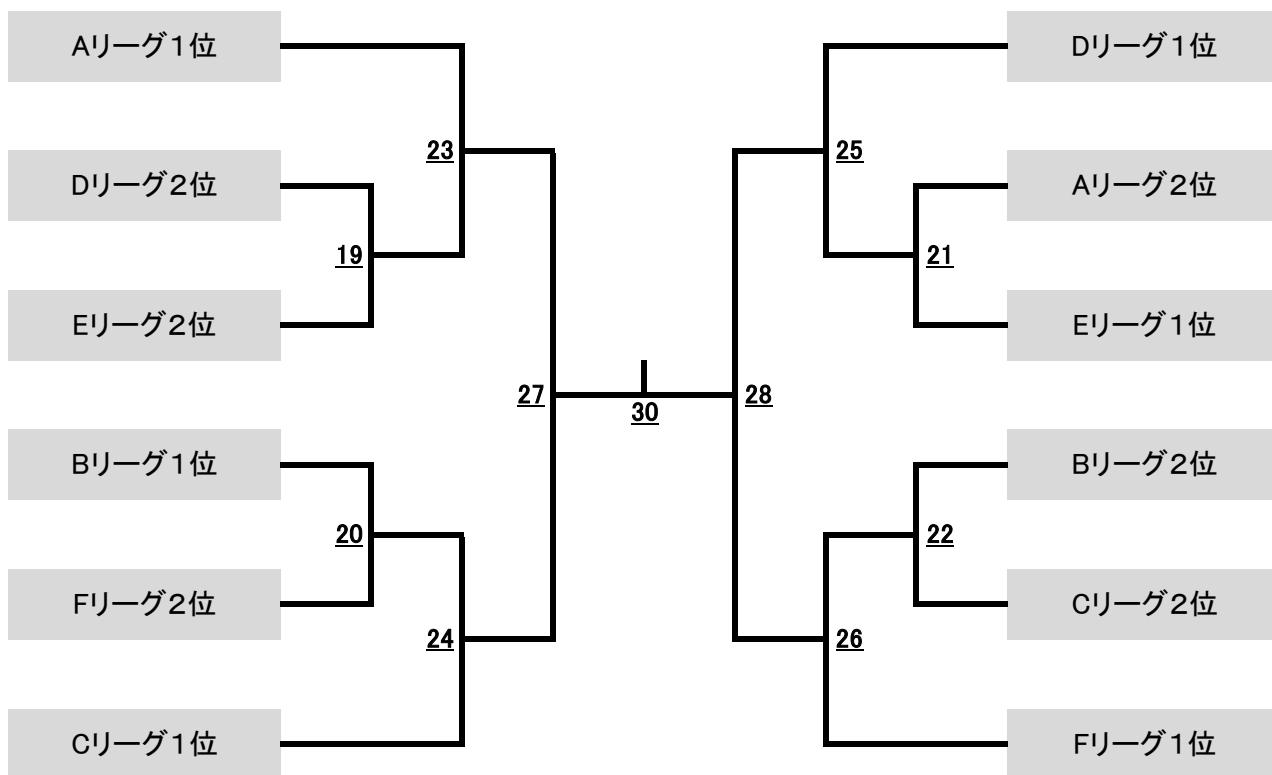

【 3位決定戦 】 15点x3ゲーム

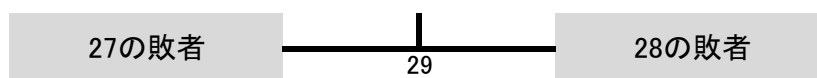

# 5年生以下女子

【 予選リーグ 】 15点x3ゲーム

A		坂田 結愛⑤ 松迫 小羽音⑤	島地 瑠菜⑤ 川口 紗楽⑤	落合 唯葵⑤ OP		勝 敗	順位
坂田 結愛⑤ 松迫 小羽音⑤	三股BW		9	1			
島地 瑠菜⑤ 川口 紗楽⑤	妻南小バド			5			
落合 唯葵⑤ OP	田野バドミントン						

B		岡林 莉央⑤ 内倉 花⑤	押川 聖菜⑤ 武 弘奈⑤	井上 音夢⑤ 外山 華漣⑤		勝 敗	順位
岡林 莉央⑤ 内倉 花⑤	レッドバード		10	2			
押川 聖菜⑤ 武 弘奈⑤	小戸イーグル			6			
井上 音夢⑤ 外山 華漣⑤	妻南小バド						

C		西村 美心⑤ 黒木 咲希⑤	深尾 あさみ⑤ 花岡 杏菜⑤	沼口 媛那⑤ 杉尾 百優⑤		勝 敗	順位
西村 美心⑤ 黒木 咲希⑤	レッドバード		11	3			
深尾 あさみ⑤ 花岡 杏菜⑤	生目南			7			
沼口 媛那⑤ 杉尾 百優⑤	妻南小バド						

D		岩切 佳希⑤ 高砂 奏心⑤	木原 綾美⑤ 川口 心愛④	下沖 堇⑤ 高松 花音④		勝 敗	順位
岩切 佳希⑤ 高砂 奏心⑤	妻北ジュニア		12	4			
木原 綾美⑤ 川口 心愛④	西池ジュニア			8			
下沖 堇⑤ 高松 花音④	しおみキャッツ						



【 決勝トーナメント 】 21点x3ゲーム

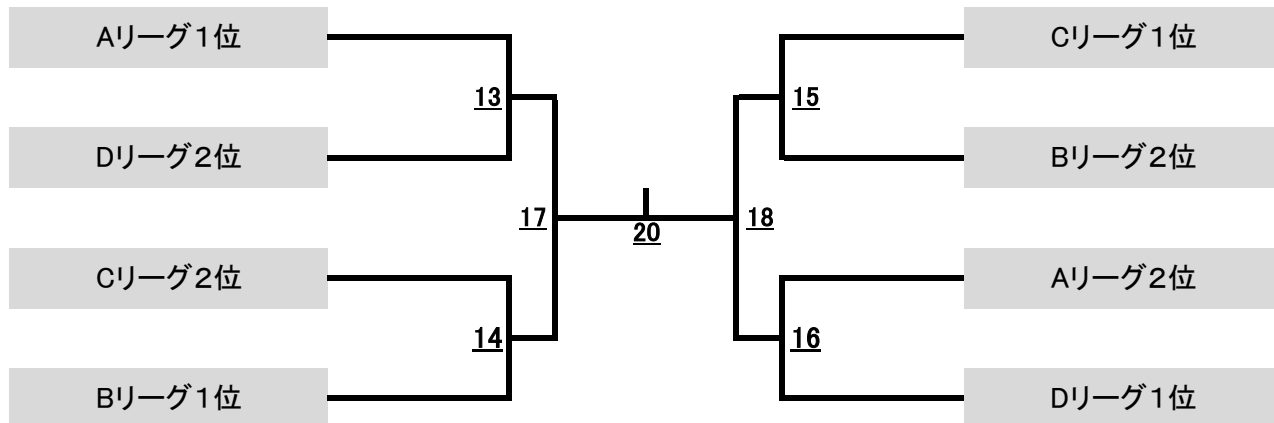

【 3位決定戦 】 15点x3ゲーム

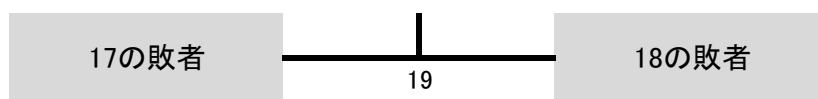

# 4年生以下女子

【 予選リーグ 】 15点x3ゲーム

A		惣土 きい④ 伊藤 侑美④	山田 美陽④ 清水 彩理紗④	川崎 心愛④ 山本 楓③	梅原 莉愛④ OP	勝 敗	順位
惣土 きい④ 伊藤 侑美④	しおみキャッツ		14	8	1		
山田 美陽④ 清水 彩理紗④	生目南			2	7		
川崎 心愛④ 山本 楓③	UNAID宮崎				13		
梅原 莉愛④ OP	妻南小バド						

B		甲斐 陽日④ 諸富 梨花④	日高 昊羽④ 内倉 色葉③	松浦 聖那④ 松浦 玲奈④		勝 敗	順位
甲斐 陽日④ 諸富 梨花④	高鍋ジュニア		15	3			
日高 昊羽④ 内倉 色葉③	レッドバード			9			
松浦 聖那④ 松浦 玲奈④	妻南小バド						

C		内八重 美姫④ 甲斐 柚希④	田中 乃愛④ 岩切 梅希②	武 杏純④ 菊池 いろり③		勝 敗	順位
内八重 美姫④ 甲斐 柚希④	ラビット		16	4			
田中 乃愛④ 岩切 梅希②	妻北ジュニア			10			
武 杏純④ 菊池 いろり③	小戸イーグル						

D		松原 彩芭④ 盛田 あかり④	河野 星恋④ 太田 更紗③	小松 茉尋④ 小城 彩葉④	青井 彩姫④ 梅本 みちる④	勝 敗	順位
松原 彩芭④ 盛田 あかり④	都城スマッシュ		18	12	5		
河野 星恋④ 太田 更紗③	都農バドミントン			6	11		
小松 茉尋④ 小城 彩葉④	妻南小バド				17		
青井 彩姫④ 梅本 みちる④	高鍋ジュニア						

【 決勝トーナメント 】 21点x3ゲーム

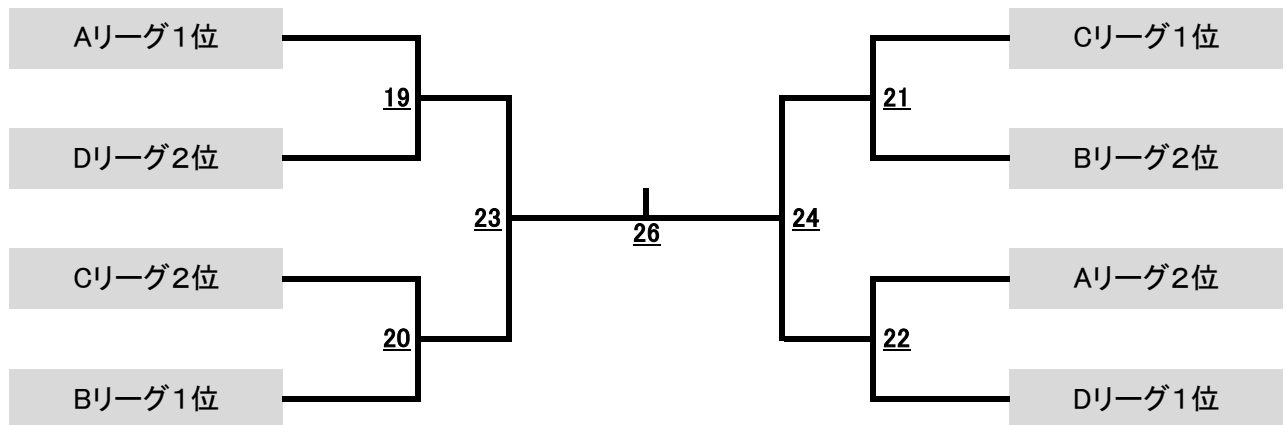

【 3位決定戦 】 15点x3ゲーム



# 3年生以下女子

## 【 予選リーグ 】 15点x3ゲーム

A		矢野 灯梨③ 矢野 巴菜③	山田 彩笑② 佐藤 心春①	山本 茜① OP		勝 敗	順位
矢野 灯梨③ 矢野 巴菜③	西池ジュニア		7	1			
山田 彩笑② 佐藤 心春①	生目南			4			
山本 茜① OP	UNAID宮崎						

B		川崎 羽乃夢② 小玉 陽葵②	石原 七海③ 江口 真優③	田代 琉梨羽② 長谷 薫①		勝 敗	順位
川崎 羽乃夢② 小玉 陽葵②	清武ジュニア		8	2			
石原 七海③ 江口 真優③	高鍋ジュニア			5			
田代 琉梨羽② 長谷 薫①	西池ジュニア						

C		大原 櫻② 黒木 姫依②	嶋内 瞳桜③ 寺田 陽和③	宮本 杏華③ 福森 美都③		勝 敗	順位
大原 櫻② 黒木 姫依②	高鍋ジュニア		9	3			
嶋内 瞳桜③ 寺田 陽和③	西池ジュニア			6			
宮本 杏華③ 福森 美都③	田野バドミントン						

## 【 決勝トーナメント 】 21点x3ゲーム

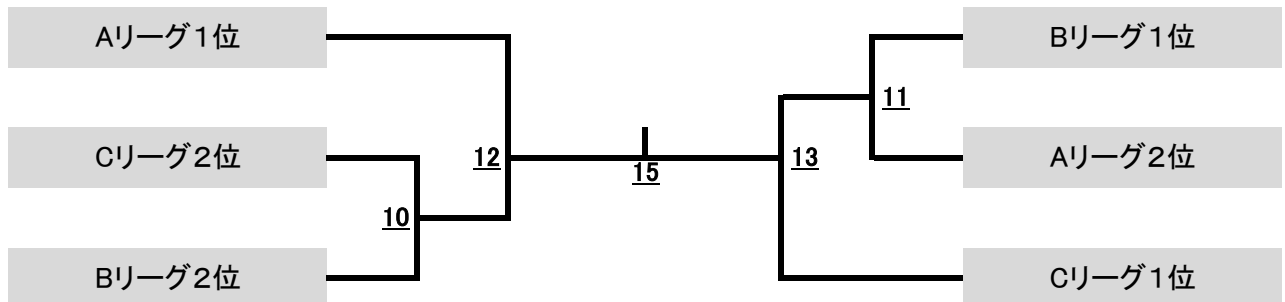

## 【 3位決定戦 】 15点x3ゲーム

