

**第69回
宮崎県社会人
バドミントン選手権大会**

MIYAZAKI
BADMINTON
ASSOCIATION

MIBA

と き：令和6年3月17日（日）

ところ：清武町総合体育館

主 催：宮崎県バドミントン協会

<http://miyazaki-badminton.com/>

第 6 9 回 宮 崎 県 社 会 人 バ ド ミ ン ト ン 選 手 権 大 会

タ イ ム テ ー ブ ル

【 清武町総合体育館 】

令和6年3月17日(日)

コート 時間	1	2	3	4	5	6	7	8	9
8:45	開 会 式								
9:00	WDA a-1	WDB a-1	MSA 1	MSB 1	MSB 2	MSB 3	MDCD a-1	MDCD b-1	MDCD d-1
9:30	WDA b-1	WDCD a-1	MDB b-1	MDB c-1	MDB d-1	MDB a-1	MDCD a-2	MDCD c-1	MDCD e-1
10:00	WDB a-2	WDCD b-1	MDA a-1	MDA b-1	MDA c-1	MDB a-2	MDCD a-3	MDCD a-4	MDCD b-2
10:30	WDB b-1	WDCD a-2	MDB b-2	MDB c-2	MDB d-2	MDB a-3	MDCD c-2	MDCD d-2	MDCD e-2
11:00	WDA a-2	WDCD b-2	MDA a-2	MDA b-2	MDA c-2	MDB a-4	MDCD a-5	MDCD a-6	MDCD b-3
11:30	WDA b-2	WDCD a-3	MDB b-3	MDB c-3	MDB d-3	MDB a-5	MDCD c-3	MDCD d-3	MDCD e-3
12:00	WDB a-3	WDCD b-3	MDA a-3	MDA b-3	MDA c-3	MDB a-6		MDCD 決-1	MDCD 決-2
12:30	WDA a-3	WDA b-3	MDA 決-1	MDA 決-2	MDB 決-1	MDB 決-2		MDCD 決-3	MDCD 決-4
13:00	WDCD 決-1	WDCD 決-2	MDA 決-3	MDA 決-4	MDB 決-3	MDB 決-4		MDCD 決-5	MDCD 決-6
13:30	WDA 決-1	WDA 決-2	MDA 決勝		MDB 決-5	MDB 決-6		MDCD 決-7	MDCD 決-8
14:00	WDB 決-1	WDB 決-2	MSA 2	MSA 3	MSA 4	MDB 決勝	MSA 5	MDCD 決勝	
14:30	WDA 決勝	WDCD 決勝	MSA 6	MSA 7	MSB 4	MSB 5	MSB 6	MSB 7	
15:00		WDB 決勝	MSA 決勝	MSA 三決	MSB 8	MSB 9			
15:30					MSB 決勝	MSB 三決			

(競技上の注意事項)

1. 試合進行は原則として、タイムテーブルどおりとしますが、変更になる場合もあります。
2. 得点は、全試合21点3ゲームマッチで行います。
※20-20 の場合、2点差がつくか、30点まで行います。
3. 審判については、敗者が主審と点数掲示、勝者が線審の協力をお願いします。
※参加者が少ないため、試合に入っていない方は、審判・線審のご協力をお願い致します。
※1巡目の試合の審判と線審は、タイムテーブル2巡目に入られてる方をお願いいたします。
※2巡目の方は試合前の5分間のアップの時間を設けます。
4. 試合が連続する場合のインターバルは、10分間とします。
5. コートサイドへは、ラケットパック等を持参し、飲み物やタオル等を床に直接置かないようにして下さい。
6. 貴重品の管理、ゴミ・弁当ガラ等の処分については、各自の責任でお願いします。
7. 競技場フロア内での給水についてはスクイズボトル等をお願いします。

男子単Aクラス

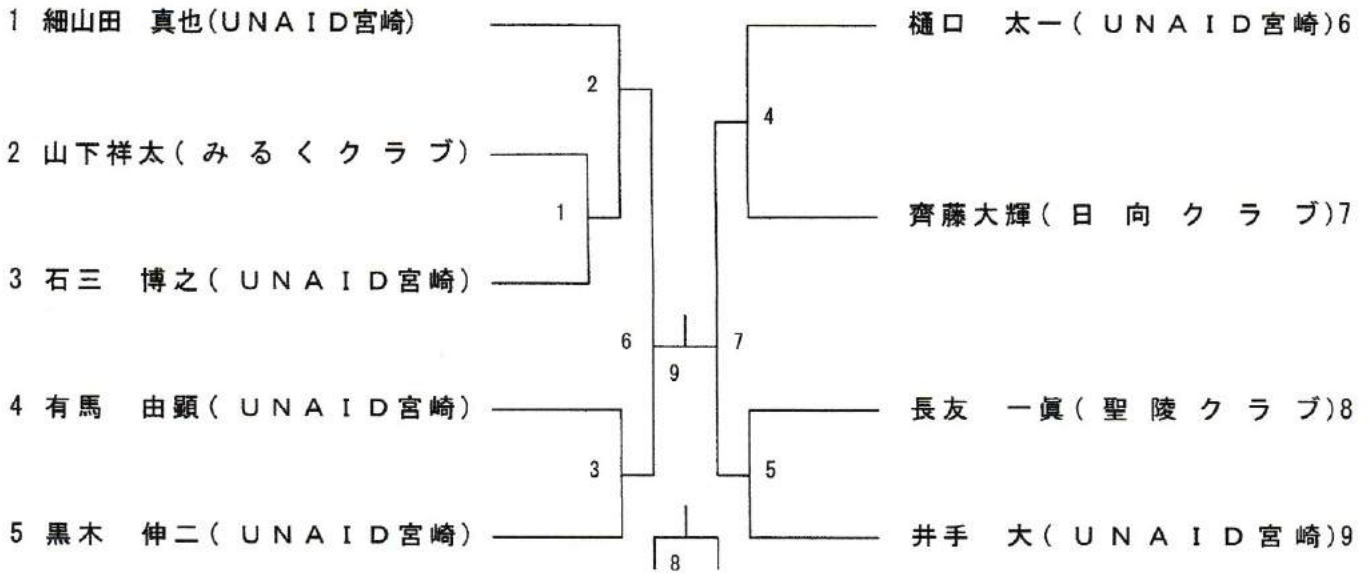

男子単Bクラス

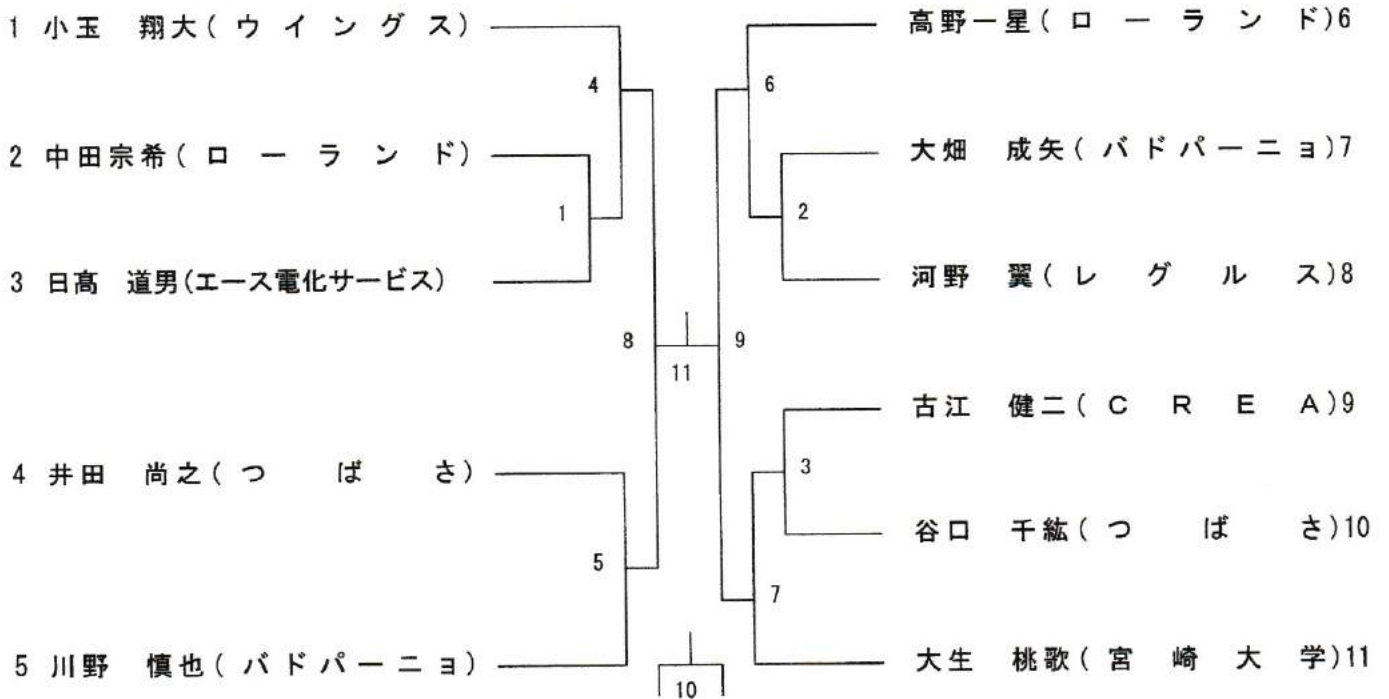

男子複Aクラス(MDA)

Aリーグ	井手 黒木	仁田脇 若林	中武 富永	勝点	勝ゲーム	負ゲーム	勝 敗	順位
井手 大(UNAID宮崎)	/		3	1				
黒木 伸二(UNAID宮崎)								
仁田脇 祐樹(チームニタ倶)				2				
若林 亮汰(チームニタ倶)								
中武 孝太(チーム零)								
富永 祥太郎(チーム零)								

- | | | |
|----------------|---|--------------|
| 1 井手 大・黒木 伸二 | — | 中武 孝太・富永 祥太郎 |
| 2 仁田脇 祐樹・若林 亮汰 | — | 中武 孝太・富永 祥太郎 |
| 3 井手 大・黒木 伸二 | — | 仁田脇 祐樹・若林 亮汰 |

Bリーグ	細山田 有馬	竹下 若林	石三 村里	勝点	勝ゲーム	負ゲーム	勝 敗	順位
細山田 真也(UNAID宮)	/		3	1				
有馬 由顕(UNAID宮崎)								
竹下 翼(BBクラブ)				2				
若林 晃平(OWL)								
石三 博之(UNAID宮崎)								
村里 大輔(UNAID宮崎)								

- | | | |
|----------------|---|-------------|
| 1 細山田 真也・有馬 由顕 | — | 石三 博之・村里 大輔 |
| 2 竹下 翼・若林 晃平 | — | 石三 博之・村里 大輔 |
| 3 細山田 真也・有馬 由顕 | — | 竹下 翼・若林 晃平 |

Cリーグ	樋口 甲斐	山下祥 齊藤大	野田 橋 陸	勝点	勝ゲーム	負ゲーム	勝 敗	順位
樋口 太一(UNAID宮崎)	/		3	1				
甲斐 雅章(UNAID宮崎)								
山下祥太(みるくクラブ)				2				
齊藤大輝(日向クラブ)								
野田 剛士(チーム零)								
橋 陸(チーム零)								

- | | | |
|---------------|---|-----------|
| 1 樋口 太一・甲斐 雅章 | — | 野田 剛士・橋 陸 |
| 2 山下祥太・齊藤大輝 | — | 野田 剛士・橋 陸 |
| 3 樋口 太一・甲斐 雅章 | — | 山下祥太・齊藤大輝 |

男子複Aクラス(MDA)・決勝トーナメント

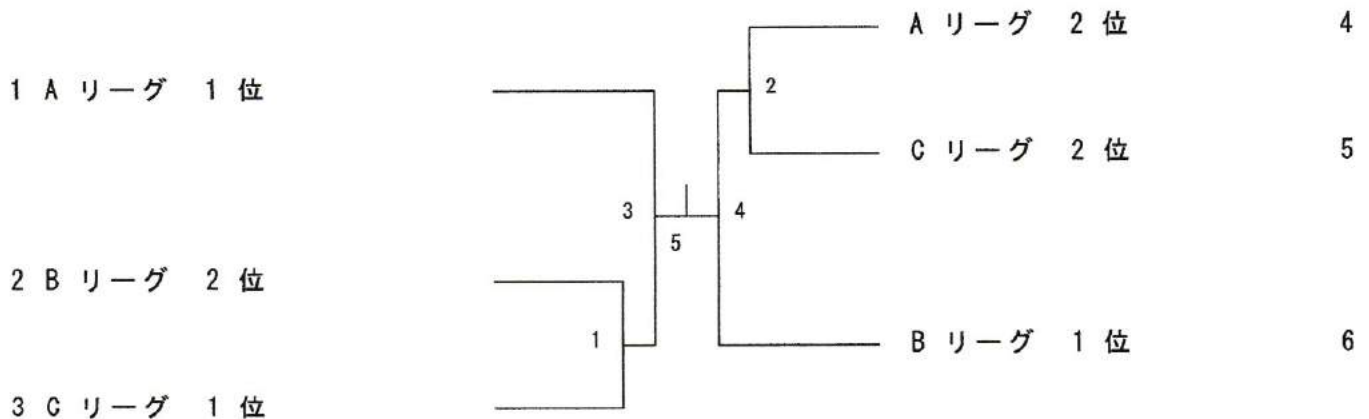

男子複Bクラス (MDB)

Aリーグ	道本 平田	大畑 矢野	田崎 小玉	水間 グイン	勝点	勝ゲーム	負ゲーム	勝 敗	順位
道本 省三(チームBW) 平田 直文(チームBW)	/		5	3	1				
大畑 成矢(バドパーニョ) 矢野 太陽(バドパーニョ)				2	4				
田崎 優揮(ウイングス) 小玉 裕大(ウイングス)					6				
水間 卓(SSG宮崎) グイン・ティエン・フ(SS)									

- | | | |
|---------------|---|-----------------|
| 1 道本 省三・平田 直文 | — | 水間 卓・グイン・ティエン・フ |
| 2 大畑 成矢・矢野 太陽 | — | 田崎 優揮・小玉 裕大 |
| 3 道本 省三・平田 直文 | — | 田崎 優揮・小玉 裕大 |
| 4 大畑 成矢・矢野 太陽 | — | 水間 卓・グイン・ティエン・フ |
| 5 道本 省三・平田 直文 | — | 大畑 成矢・矢野 太陽 |
| 6 田崎 優揮・小玉 裕大 | — | 水間 卓・グイン・ティエン・フ |

Bリーグ	児玉 檜木	山之内 田上	山下 松田	勝点	勝ゲーム	負ゲーム	勝 敗	順位
児玉 誉幸(バドパーニョ) 檜木 洸士郎(バドパーニョ)	/		3	1				
山之内 佳司(BRAVE) 田上 晃星(BRAVE)				2				
山下 純弥(チーム零) 松田 ユリア(チーム零)								

- | | | |
|----------------|---|--------------|
| 1 児玉 誉幸・檜木 洸士郎 | — | 山下 純弥・松田 ユリア |
| 2 山之内 佳司・田上 晃星 | — | 山下 純弥・松田 ユリア |
| 3 児玉 誉幸・檜木 洸士郎 | — | 山之内 佳司・田上 晃星 |

Cリーグ	多田 清田	桐山 松元	高野一 中田宗	勝点	勝ゲーム	負ゲーム	勝 敗	順位
多田 義徳(CREA) 清田 希来(CREA)	/		3	1				
桐山 雄介(scratch) 松元 新平(ウイングス)				2				
高野一星(ローランド) 中田宗希(ローランド)								

- | | | |
|---------------|---|-------------|
| 1 多田 義徳・清田 希来 | — | 高野一星・中田宗希 |
| 2 桐山 雄介・松元 新平 | — | 高野一星・中田宗希 |
| 3 多田 義徳・清田 希来 | — | 桐山 雄介・松元 新平 |

男子複Bクラス (MDB)

Dリーグ	有村 横山	谷口 井田	黒木 三浦	勝点	勝ゲーム	負ゲーム	勝 敗	順位
有村 啓佑(チーム零)	/		3	1				
横山 義謙(チーム零)								
谷口 千紘(つばさ)				2				
井田 尚之(つばさ)								
黒木 聡(マッスルパワー)								
三浦 蒼生(マッスルパワー)								

- | | | |
|---------------|---|-------------|
| 1 有村 啓佑・横山 義謙 | — | 黒木 聡・三浦 蒼生 |
| 2 谷口 千紘・井田 尚之 | — | 黒木 聡・三浦 蒼生 |
| 3 有村 啓佑・横山 義謙 | — | 谷口 千紘・井田 尚之 |

男子複Bクラス (MDB) ・決勝トーナメント

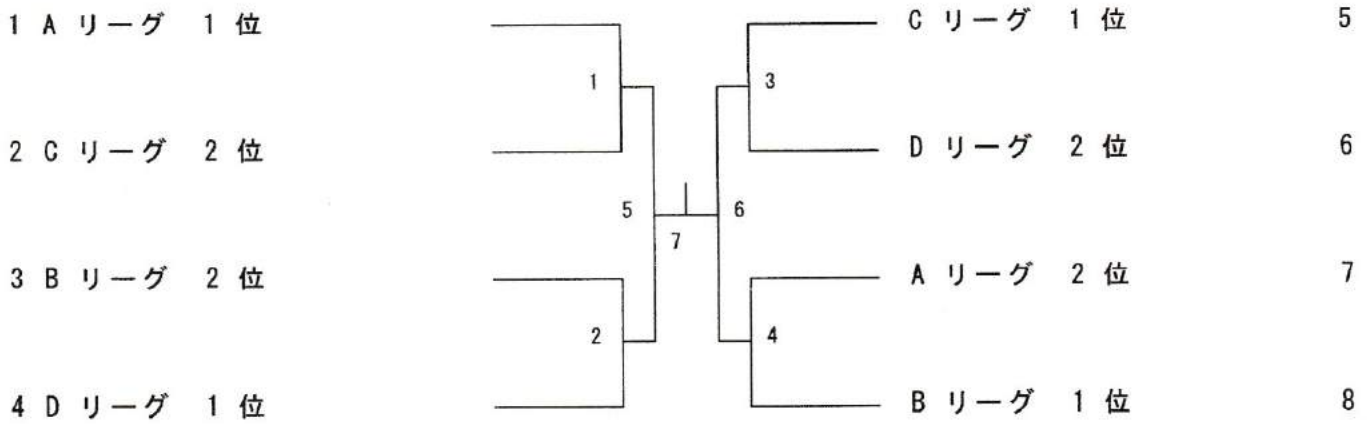

男子複CDクラス(MDCD)

Aリーグ	松岡 藤本	松浦 黒木	松元 古江	丸山 谷川	勝点	勝ヶ-ム	負ヶ-ム	勝 敗	順位
松岡 侑汰(ウイングス)	/		5	3	1				
藤本 瑞紀(ウイングス)									
松浦 豊(門川高校)				2	4				
黒木 勇輔(兵頭製作所)									
松元 寛樹(CREA)					6				
古江 健二(CREA)									
丸山 一輝(QSS)									
谷川 友哉(QSS)									

- | | | |
|---------------|---|-------------|
| 1 松岡 侑汰・藤本 瑞紀 | — | 丸山 一輝・谷川 友哉 |
| 2 松浦 豊・黒木 勇輔 | — | 松元 寛樹・古江 健二 |
| 3 松岡 侑汰・藤本 瑞紀 | — | 松元 寛樹・古江 健二 |
| 4 松浦 豊・黒木 勇輔 | — | 丸山 一輝・谷川 友哉 |
| 5 松岡 侑汰・藤本 瑞紀 | — | 松浦 豊・黒木 勇輔 |
| 6 松元 寛樹・古江 健二 | — | 丸山 一輝・谷川 友哉 |

Bリーグ	阪元 濱砂	佐藤 小玉	中村 西濱	勝点	勝ヶ-ム	負ヶ-ム	勝 敗	順位
阪元 雄太(つばさ)	/		3	1				
濱砂 友紀美(つばさ)								
佐藤 城二(ひまわり)				2				
小玉 翔大(ウイングス)								
中村 蓮(TBS)								
西濱 亮太(TBS)								

- | | | |
|----------------|---|-------------|
| 1 阪元 雄太・濱砂 友紀美 | — | 中村 蓮・西濱 亮太 |
| 2 佐藤 城二・小玉 翔大 | — | 中村 蓮・西濱 亮太 |
| 3 阪元 雄太・濱砂 友紀美 | — | 佐藤 城二・小玉 翔大 |

Cリーグ	日高 黒木	甲斐 平野	園田 後藤	勝点	勝ヶ-ム	負ヶ-ム	勝 敗	順位
日高 道男(エース電化サー)	/		3	1				
黒木 優一(国富スマッシュ)								
甲斐 佑太(パドパーニヨ)				2				
平野 秀一(パドパーニヨ)								
園田 竜大(BRAVE)								
後藤 梓(BRAVE)								

- | | | |
|---------------|---|-------------|
| 1 日高 道男・黒木 優一 | — | 園田 竜大・後藤 梓 |
| 2 甲斐 佑太・平野 秀一 | — | 園田 竜大・後藤 梓 |
| 3 日高 道男・黒木 優一 | — | 甲斐 佑太・平野 秀一 |

男子複CDクラス(MDCD)

Dリーグ	松田 橋本	串間 山本	持原 甲斐	勝点	勝ゲーム	負ゲーム	勝 敗	順位
松田 公美(チーム零)	/		3	1				
橋本 裕武(チーム零)								
串間 義幸(池内バドミント)				2				
山本 真一(池内バドミント)								
持原 洸一(TBS)								
甲斐 雅崇(TBS)								

- 1 松田 公美・橋本 裕武 ——— 持原 洸一・甲斐 雅崇
 2 串間 義幸・山本 真一 ——— 持原 洸一・甲斐 雅崇
 3 松田 公美・橋本 裕武 ——— 串間 義幸・山本 真一

Eリーグ	永吉 須藤	齊藤 釜崎	津守 道下	勝点	勝ゲーム	負ゲーム	勝 敗	順位
永吉 浩司(CREA)	/		3	1				
須藤 元彰(つばさ)								
齊藤 礼哉(バドパーニョ)				2				
釜崎 知也(バドパーニョ)								
津守 伸明(本郷クラブ)								
道下 友也(本郷クラブ)								

- 1 永吉 浩司・須藤 元彰 ——— 津守 伸明・道下 友也
 2 齊藤 礼哉・釜崎 知也 ——— 津守 伸明・道下 友也
 3 永吉 浩司・須藤 元彰 ——— 齊藤 礼哉・釜崎 知也

男子複CDクラス(MDCD)・決勝トーナメント

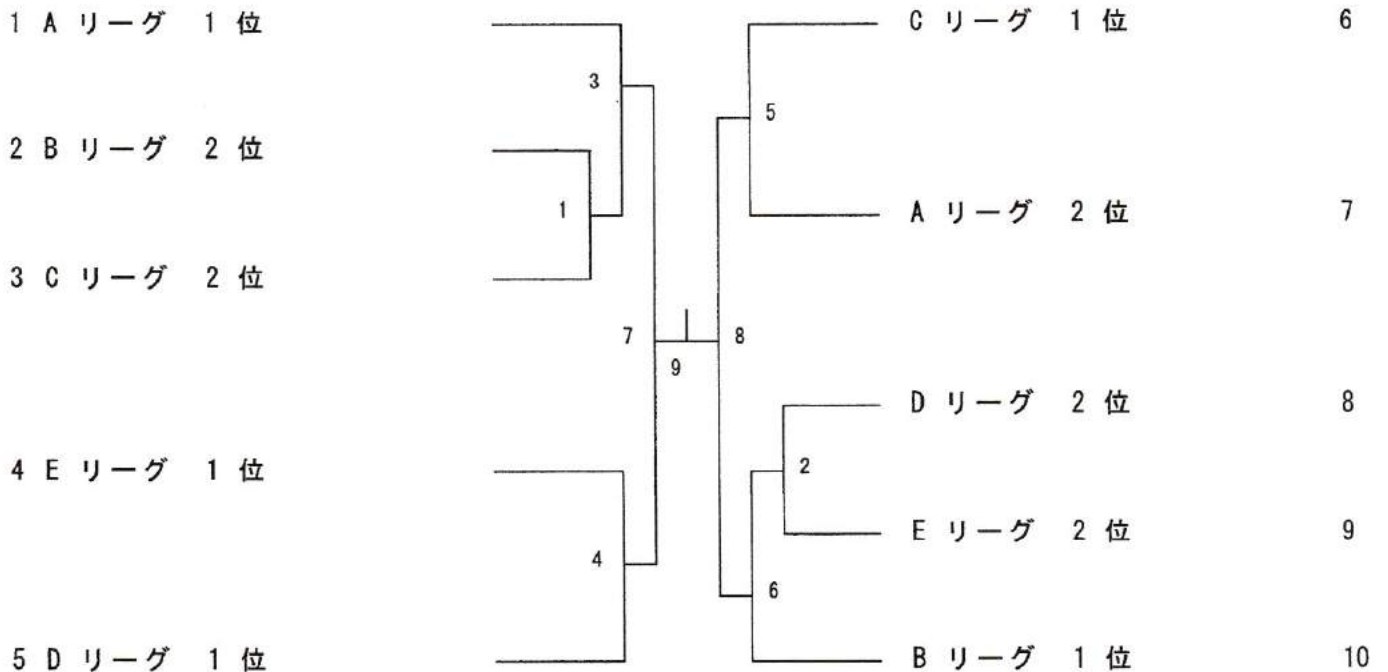

女子複Aクラス(WDA)

Aリーグ	松浦 大生	坂本 川崎	長崎 白土	勝点	勝ゲーム	負ゲーム	勝敗	順位
松浦 夢依(UNAID宮崎)	/		3	1				
大生 桃歌(UNAID宮崎)								
坂本 奈々美(ファースト)				2				
川崎 美紅(宮崎工業高校職)								
長崎 梓紗(チームBW)								
白土 奈央(チームBW)								

- | | | |
|----------------|---|--------------|
| 1 松浦 夢依・大生 桃歌 | — | 長崎 梓紗・白土 奈央 |
| 2 坂本 奈々美・川崎 美紅 | — | 長崎 梓紗・白土 奈央 |
| 3 松浦 夢依・大生 桃歌 | — | 坂本 奈々美・川崎 美紅 |

女子複Aクラス(WDA)

Bリーグ	西田 城村	村里 戸高	川口 川口	勝点	勝ゲーム	負ゲーム	勝敗	順位
西田 美里(聖陵クラブ)	/		3	1				
城村 真依(聖陵クラブ)								
村里 弘子(UNAID宮崎)				2				
戸高 瑞佳(チームBW)								
川口 舞華(UNAID宮崎)								
川口 玲佳(UNAID宮崎)								

- | | | |
|---------------|---|-------------|
| 1 西田 美里・城村 真依 | — | 川口 舞華・川口 玲佳 |
| 2 村里 弘子・戸高 瑞佳 | — | 川口 舞華・川口 玲佳 |
| 3 西田 美里・城村 真依 | — | 村里 弘子・戸高 瑞佳 |

女子複Aクラス(WDA)・決勝トーナメント

1 Aリーグ 1位

2 Bリーグ 2位

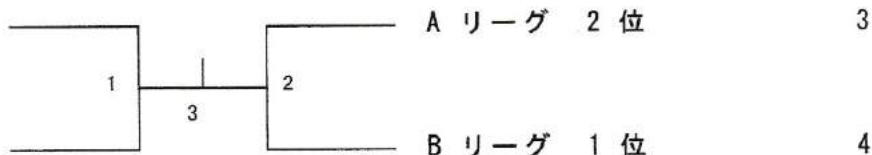

女子複Bクラス(WDB)

Aリーグ	椎葉 堤 真	山田 大村	井上 松元	勝点	勝ゲーム	負ゲーム	勝 敗	順位
椎葉 香月(ファースト) 堤 真理(ファースト)	/		3	1				
山田 きよみ(チームBW) 大村 あかり(BBクラブ)				2				
井上 朝美(scratch) 松元 美香(Scott)								

- 1 椎葉 香月・堤 真理 — 井上 朝美・松元 美香
 2 山田 きよみ・大村 あかり — 井上 朝美・松元 美香
 3 椎葉 香月・堤 真理 — 山田 きよみ・大村 あかり

Bリーグ	細山田 窪田	仙波 深沢		勝点	勝ゲーム	負ゲーム	勝 敗	順位
細山田 明美(ファースト) 窪田 ルリ子(ファースト)	/		1					
仙波 留奈(チームBW) 深沢 真奈美(ひまわりバド)								

- 1 細山田 明美・窪田 ルリ子 — 仙波 留奈・深沢 真奈美

女子複Bクラス(WDB)・決勝トーナメント

1 A リーグ 1 位

2 B リーグ 2 位

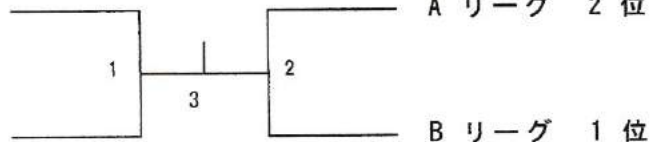

3

4

女子複CDクラス(WDCD)

Aリーグ	黒木 平見	佐藤 荒木	永池 黒木	勝点	勝ゲーム	負ゲーム	勝 敗	順位
黒木 美佳(BRAVE)	/		3	1				
平見 真由美(BRAVE)								
佐藤 百恵(ひまわり)				2				
荒木 彩(バドパーニョ)								
永池 友香(つばさ)								
黒木 麻莉(つばさ)								

- | | | |
|----------------|---|-------------|
| 1 黒木 美佳・平見 真由美 | — | 永池 友香・黒木 麻莉 |
| 2 佐藤 百恵・荒木 彩 | — | 永池 友香・黒木 麻莉 |
| 3 黒木 美佳・平見 真由美 | — | 佐藤 百恵・荒木 彩 |

Bリーグ	石三 本間	渡会 木下	落合 福森	勝点	勝ゲーム	負ゲーム	勝 敗	順位
石三 悦子(スコット)	/		3	1				
本間 絵美子(つばさ)								
渡会 満子(本郷クラブ)				2				
木下 容子(本郷クラブ)								
落合 麻美(TBS)								
福森 宏美(TBS)								

- | | | |
|----------------|---|-------------|
| 1 石三 悦子・本間 絵美子 | — | 落合 麻美・福森 宏美 |
| 2 渡会 満子・木下 容子 | — | 落合 麻美・福森 宏美 |
| 3 石三 悦子・本間 絵美子 | — | 渡会 満子・木下 容子 |

女子複CDクラス(WDCD)・決勝トーナメント

1 A リーグ 1 位

2 B リーグ 2 位

