

令和2年度 第37回 宮崎県高等学校
選抜バドミントン大会



期	日	3月 7日 (日) 男子トーナメントの部 (シングルス) 13日 (土) 男女リーグの部 (ダブルス) 14日 (日) 男女リーグの部 (シングルス) 女子トーナメントの部 (シングルス)
会	場	男女リーグの部：佐土原体育館 男女トーナメントの部：新富西体育館
主	催	宮崎県バドミントン協会
主	管	宮崎県高等学校体育連盟バドミントン専門部

学校名		氏名	
-----	--	----	--

**2020年度 宮崎県高等学校選抜大会バドミントン大会
参加校および参加選手数一覧**

No.	学校名	リーグ戦の部				トーナメントの部	
		男子		女子		男子	女子
		ダブルス	シングルス	ダブルス	シングルス	シングルス	シングルス
1	五ヶ瀬中等教育						2
2	延岡商業					9	10
3	延岡星雲			1		12	17
4	延岡			1		17	15
5	延岡工業	1	2			23	8
6	聖心ウルスラ	1	1	4	3	1	9
7	門川					7	9
8	富島					9	10
9	日向					11	14
10	日向工業	1	2	1	1	6	1
12	高鍋農業				1	11	1
13	高鍋					4	13
14	妻	2	1			23	13
15	佐土原	1		1	1	24	5
16	本庄					5	1
17	宮崎日大					7	2
18	日章学園	4	4	3	4	9	4
19	宮崎北	1	1	1	1	22	22
20	宮崎大宮		1			20	12
21	宮崎学園			1		16	19
22	宮崎商業				2	3	3
23	宮崎海洋					5	
24	宮崎工業	2	3			13	4
25	宮崎農業			1			16
26	宮崎西					12	
27	宮崎南					2	
28	宮崎第一						3
29	鵬翔				1	8	3
30	日南振徳	1				26	8
31	日南学園					2	2
32	高城					2	5
33	都城農業						6
34	都城商業					8	16
35	都城泉ヶ丘		1				
36	都城西					10	21
37	聖ドミニコ				1		7
38	小林秀峰					12	8
39	飯野					15	5
	合計	14	16	14	15	354	294

大会日程

1. 監督会議

【男女リーグの部】

男女ダブルス 3月13日(土) 8時30分 佐土原体育館 会議室
 男女シングルス 3月14日(日) 8時30分 佐土原体育館 会議室

【男女トーナメントの部】

男子シングルス 3月7日(日) 8時30分 新富西体育館 本部席前コート
 女子シングルス 3月14日(日) 8時30分 新富西体育館 本部席前コート

2. 開・閉会式

基本的に実施しない。表彰は全日程終了後。

競技日程

3月7日(日)	【男子トーナメントの部】会場：新富西体育館 シングルス 決勝まで
3月13日(土)	【男女リーグの部】会場：佐土原体育館 ダブルス 決勝まで
3月14日(日)	【男女リーグの部】会場：佐土原体育館 シングルス 決勝まで 【女子トーナメントの部】会場：新富西体育館 シングルス 決勝まで

大会役員

会長 宮崎県バドミントン協会 会長 相澤 潔
 副会長 宮崎県バドミントン協会 理事長 松岡 弘高
 大会委員長 宮崎県高体連バドミントン専門委員長 山内 勉(佐土原高校)
 大会委員 田原 秀典(宮崎商業高校) 時任 淳(聖心ウルスラ学園高校)
 武藤 紘平(富島高校) 長友 孝行(宮崎農業高校)
 椎葉 耕一(妻高校) 長友 翔(宮崎工業高校)
 藤村 晃久(延岡高校)
 参加各校バドミントン部顧問

競技役員

レフェリー 宮崎県バドミントン協会 審判部 審判委員 田原 秀典
 (競技委員長)
 デピュティレフェリー 宮崎県高体連バドミントン専門委員長 山内 勉
 (競技審判部長)
 競技審判副部長 宮崎県高体連バドミントン専門委員 長友 翔
 審判員 参加各校 バドミントン部顧問
 参加各校 バドミントン部員
 大会運営委員 【男女リーグ】 【男子トーナメント】 【女子トーナメント】
 会場 田原 秀典 山内 勉 武藤 紘平
 進行 時任 淳 長友 翔 藤村 晃久
 記録 長友 翔 椎葉 耕一 長友 孝行
 補助員 【男女リーグの部】佐土原高校バドミントン部員
 【男子トーナメントの部】妻高校バドミントン部員
 【女子トーナメントの部】宮崎農業高校・延岡高校バドミントン部員

競技上の注意

1. 競技に伴う入退場について

- (1) 競技予告コールにより、当該コートへ集合して下さい。
- (2) コーチングシートに入れるのは、エントリーされている監督・コーチ・マネージャー・協会登録されている生徒2名以内とします。
- (3) 選手は、要項で指定された服装で試合を行うこと。
- (4) 試合は試合番号順にコートを変更して行いますので、場内アナウンスに十分注意して下さい。
- (5) コーチがコートを移動する場合は、シャトルがインプレーでないときに行うこと。また、コートサイドには立たないこと。コーチングシートでの服装については公認審判員規程に従うこと。

2. 公式練習について

- (1) 試合数が多いので、公式練習の時間をとることができません。朝の練習のみに限ります。コール後の練習は競技進行の妨げになりますので、行わないで下さい。コートに来たらすぐ試合を開始して下さい。
- (2) 試合中、試合のないコートでの練習は一切禁止します。

3. 得点について（リーグの部）

- (1) 予選リーグ 15点3ゲーム（最大21点）
- (2) 順位決定リーグ 正式ゲーム

4. 得点について（トーナメントの部）

- (1) シングルス
1回戦～6回戦：15点1ゲーム（最大21点）
ベスト8決め以降：21点1ゲーム（最大30点）

5. リーグの部 勝敗（順位）の付け方

①勝敗数 ②直接対決の結果 ③得失ゲーム差 ④得失点差

6. インターバルについて（リーグの部）

- (1) 予選リーグは15点3ゲーム（最大21点）です。8点に到達したときに60秒を超えないインターバルを認めます。ゲーム間は120秒を超えないインターバルを認めます。
- (2) 順位決定リーグは正式ゲームです。11点に到達したときに60秒を超えないインターバルを認めます。ゲーム間は120秒を超えないインターバルを認めます。
- (3) 試合が連続した場合、次の試合との間隔は、最低10分とします。
- (4) 原則として、事故タイムは設けません。事故発生後、直ちに競技役員に連絡してください。

7. インターバルについて（トーナメントの部）

- (1) 15点ゲームでは8点、21点ゲームでは11点で、チェンジエンス時に60秒以内とします。
- (2) 試合が連続した場合、次の試合との間隔は、最低10分とします。
- (3) 原則として、事故タイムは設けません。事故発生後、直ちに競技役員に連絡してください。

8. 審判について

- (1) 原則として、敗者審判とします。勝者が自分の試合の審判用紙を本部席に届け、次の試合の審判用紙を受け取って敗者に渡してください。初回戦は、参加校に割り当てますので協力して下さい。
- (2) 現行の（公財）日本バドミントン協会競技規則、大会運営規程により行います。規定を厳守してください。
- (3) 汗拭きのためコートを離れる場合は主審の許可を得て下さい。また、試合中、第三者の力を借りることはできません。
- (4) プレーヤーが汗でコート周辺を汚している場合やラリー後の過度な激しい行為（相手に向かっての威嚇）は、不品行な行いとして警告・フォルトの対象となります。

9. シャトルについて（リーグの部）

- (1) 予選リーグは1試合につき1球、順位決定リーグは1試合につき3球、本部席より支給します。それ以上は、双方の持ち寄りとします。
- (2) リーグの部は、日本バドミントン協会検定一種合格品のシャトルを使用します。

10. シャトルについて（トーナメントの部）

- (1) 1試合につき1球、本部席より支給します。2球目以上は、双方の持ち寄りとします。
- (2) トーナメントの部は、日本バドミントン協会検定二種合格品のシャトルを使用します。

11. 施設使用上の注意

- (1) 大会会場は、弁当がら・空き缶・ゴミなど自分たちで持ち込んだものは自分たちで持ち帰ることになっています。
- (2) 観客席・更衣室での盗難には各自で気をつけてください。
- (3) 競技場内と屋外の履き物は、はっきりと区別してください。
- (4) ロビー・通路・及び玄関は、避難通路確保のためシート敷きは禁止します。

令和2年度 第37回 宮崎県高等学校選抜バドミントン大会

大会本部として新型コロナウイルス感染症対策として、下記の通りの対策をとって大会運営を行います。

※公益財団法人 日本バドミントン協会「新型コロナウイルス感染症対策に伴うバドミントン活動ガイドラインより一部引用

1. 大会開催への配慮及び準備に関する注意事項

(1) 大会関係者について

大会関係者とは、選手だけでなく、チームスタッフ・大会スタッフまでを対象とする。

- ・選手及び指導者、大会スタッフ等の関係者の総数を想定して検討する。
- ・運営スタッフ等の体調確認を行う。
- ・全ての関係者に対して、書類による体調の確認を行う。
- ・大会関係者は常時マスクを着用する。水分補給を促し、熱中症対策も講じる。
- ・状況により、観客（応援者）の入場制限を行う。

(2) 式典等、運営の簡略化

- ・開閉会式および表彰式については整列の仕方を工夫で簡略化し、密にならないよう配慮する。

(3) 大会会場内に関する確認及び準備事項

会場の使用方法等については、施設管理者と十分に確認する。

1) 会場内の各出入り口

- ・競技に支障がない範囲で換気のため常に解放しておく

2) トイレ、手洗い場所

トイレ（洗面所）は感染リスクが比較的高いため、以下に配慮する。

- ・関係者が触れると考えられる場所（洗面台、ドアノブ等）をこまめに消毒する。
- ・洗面所には手指消毒剤を用意する。

3) 更衣室について

- ・更衣室の使用は更衣のみとする。

4) 大会本部及び関係者控え室

- ・大会本部の設置は、密を避けるように配置し、適切な運営スペースを確保する。
- ・関係者控え室は、なるべく多くの部屋を確保し、密を避けるようにする。
- ・可能な限り常時、窓や扉を開放する。難しい場合はこまめに換気する。
- ・運営物品や共有物等は、定期的に消毒を行う。

5) 競技会場（競技スペース）及び競技関係用具類等

- ・バドミントン競技の特性を考慮し、遮光性に配慮の上、可能な限り窓や扉を解放して行う。
- ・窓や扉が解放できない場合は、換気のタイミングや喚起時間等をきめ、事前に周知する。
- ・コートサイドには、選手が使用するカゴは設置せず、各自用意したものの中に收容させる。
- ・コートのモップがけを試合終了するごとに行う。
- ・主審台、線審、得点板系の椅子は設置しない。
- ・試合前後の選手同士の握手は行わない。

6) 観客の管理

- ・関係者すべてのマスクの着用を義務づける。ただし、練習・試合の時はそれを義務づけない。
- ・応援は声をそろえての声援を不可とし、最小限の声かけや拍手にとどめる。
- ・応援は1カ所に集まって行わず、可能な限り指定された場所から行うようにする。

2. 大会参加者に関する留意事項

参加者には以下の措置を周知する

- (1) 次の事項に該当する場合は、自主的に参加を見合わせる
 - 1) 体調がよくない（例：発熱・咳・倦怠感などの症状がある。大会直前まで発熱していた等）
 - 2) 同居家族や身近な知人に感染が疑われる方がいる
 - 3) 過去 14 日以内に政府から入国制限、入国後の観察期間を必要とされている国、地域等への渡航又は当該が移住者との濃厚接触がある
- (2) マスクの持参・着用
競技を行っていない時、会話をするときにはマスクを着用する
- (3) 手洗い、アルコール等による手指消毒等による日常の感染症予防の実施
- (4) 他の参加者、大会関係者等との距離の確保（最低でも 1 m）
- (5) 大きな声での会話や応援（声援）の禁止し、席を移動しての応援をしない
- (6) 水分補給のためのボトルをコートサイドに持ってくるときは各自のバッグ等に収容する
- (7) ラケット・タオル等の共用はしない
- (8) 試合が終了するごとにコートのモップがけを行う
- (9) 各学校の部顧問は以下のものを専門部に提出すること
 - ①本部作成の「新型コロナウイルス感染症対策チェックリスト（※チーム用）」⇒監督会議時に提出
 - ②本部作成の「健康チェック表（大会参加者用）」⇒会場の受付へ提出
- (10) 感染防止のために主催者側が決めた措置の遵守、主催者の指示に従う

3月13日（土）2020年度 選抜大会 リーグの部：佐土原町体育館

時間/コート	1コート	2コート	3コート	4コート	5コート	6コート	7コート	8コート
	男子ダブルス				女子ダブルス			
	予選リーグ 15点3ゲーム(最大21点)							
9:15	BD1	BD2	BD3	BD4	GD1	GD2	GD3	GD4
9:45	BD5	BD6	BD7	BD8	GD5	GD6	GD7	GD8
10:15	BD9	BD10	BD11	BD12	GD9	GD10	GD11	GD12
10:45	BD13	BD14	BD15	BD16	GD13	GD14	GD15	GD16
11:15	BD17	BD18	BD19		GD17	GD18	GD19	
	順位決定戦 正式ゲーム							
11:50	BD1	BD2	BD3	BD4	GD1	GD2	GD3	GD4
12:40	BD5	BD6	BD7	BD8	GD5	GD6	GD7	GD8
13:30	BD9	BD10	BD11	BD12	GD9	GD10	GD11	GD12
14:20	BD13	BD14	BD15	BD16	GD13	GD14	GD15	GD16
15:10	BD17	BD18			GD17	GD18		

3月14日（日）2020年度 選抜大会 リーグの部：佐土原町体育館

時間/コート	1コート	2コート	3コート	4コート	5コート	6コート	7コート	8コート
	男子シングルス				女子シングルス			
	予選リーグ 15点3ゲーム(最大21点)							
9:15	BS1	BS2	BS3	BS4	GS1	GS2	GS3	GS4
9:45	BS5	BS6	BS7	BS8	GS5	GS6	GS7	GS8
10:15	BS9	BS10	BS11	BS12	GS9	GS10	GS11	GS12
10:45	BS13	BS14	BS15	BS16	GS13	GS14	GS15	GS16
11:15	BS17	BS18	BS19	BS20	GS17	GS18	GS19	GS20
11:45	BS21	BS22	BS23	BS24	GS21			
	順位決定戦 正式ゲーム							
12:20	BS1	BS2	BS3	BS4	GS1	GS2	GS3	GS4
13:10	BS5	BS6	BS7	BS8	GS5	GS6	GS7	GS8
14:00	BS9	BS10	BS11	BS12	GS9	GS10	GS11	GS12
14:50	BS13	BS14	BS15	BS16	GS13	GS14	GS15	GS16
15:40	BS17	BS18	BS19	BS20	GS17	GS18	GS19	GS20
16:30	BS21	BS22	BS23	BS24	GS21			

3月8日(日) 2020年度 選抜大会 男子トーナメントの部 シングルス：新富町西体育館

時間/コート	1コート	2コート	3コート	4コート	5コート	6コート	7コート	8コート
15点1ゲーム(チェンジインズ8点) 最大21点まで								
9:15	BS1	BS2	BS3	BS4	BS5	BS6	BS7	BS8
9:23	BS9	BS10	BS11	BS12	BS13	BS14	BS15	BS16
9:31	BS17	BS18	BS19	BS20	BS21	BS22	BS23	BS24
9:39	BS25	BS26	BS27	BS28	BS29	BS30	BS31	BS32
9:47	BS33	BS34	BS35	BS36	BS37	BS38	BS39	BS40
9:55	BS41	BS42	BS43	BS44	BS45	BS46	BS47	BS48
10:03	BS49	BS50	BS51	BS52	BS53	BS54	BS55	BS56
10:11	BS57	BS58	BS59	BS60	BS61	BS62	BS63	BS64
10:19	BS65	BS66	BS67	BS68	BS69	BS70	BS71	BS72
10:27	BS73	BS74	BS75	BS76	BS77	BS78	BS79	BS80
10:35	BS81	BS82	BS83	BS84	BS85	BS86	BS87	BS88
10:43	BS89	BS90	BS91	BS92	BS93	BS94	BS95	BS96
10:51	BS97	BS98	BS99	BS100	BS101	BS102	BS103	BS104
10:59	BS105	BS106	BS107	BS108	BS109	BS110	BS111	BS112
11:07	BS113	BS114	BS115	BS116	BS117	BS118	BS119	BS120
11:15	BS121	BS122	BS123	BS124	BS125	BS126	BS127	BS128
11:23	BS129	BS130	BS131	BS132	BS133	BS134	BS135	BS136
11:31	BS137	BS138	BS139	BS140	BS141	BS142	BS143	BS144
11:39	BS145	BS146	BS147	BS148	BS149	BS150	BS151	BS152
11:47	BS153	BS154	BS155	BS156	BS157	BS158	BS159	BS160
11:55	BS161	BS162	BS163	BS164	BS165	BS166	BS167	BS168
12:03	BS169	BS170	BS171	BS172	BS173	BS174	BS175	BS176
12:11	BS177	BS178	BS179	BS180	BS181	BS182	BS183	BS184
12:19	BS185	BS186	BS187	BS188	BS189	BS190	BS191	BS192
12:27	BS193	BS194	BS195	BS196	BS197	BS198	BS199	BS200
12:35	BS201	BS202	BS203	BS204	BS205	BS206	BS207	BS208
12:43	BS209	BS210	BS211	BS212	BS213	BS214	BS215	BS216
12:51	BS217	BS218	BS219	BS220	BS221	BS222	BS223	BS224
12:59	BS225	BS226	BS227	BS228	BS229	BS230	BS231	BS232
13:07	BS233	BS234	BS235	BS236	BS237	BS238	BS239	BS240
13:15	BS241	BS242	BS243	BS244	BS245	BS246	BS247	BS248
13:23	BS249	BS250	BS251	BS252	BS253	BS254	BS255	BS256
13:31	BS257	BS258	BS259	BS260	BS261	BS262	BS263	BS264
13:39	BS265	BS266	BS267	BS268	BS269	BS270	BS271	BS272
13:47	BS273	BS274	BS275	BS276	BS277	BS278	BS279	BS280
13:55	BS281	BS282	BS283	BS284	BS285	BS286	BS287	BS288
14:03	BS289	BS290	BS291	BS292	BS293	BS294	BS295	BS296
14:11	BS297	BS298	BS299	BS300	BS301	BS302	BS303	BS304
14:19	BS305	BS306	BS307	BS308	BS309	BS310	BS311	BS312
14:27	BS313	BS314	BS315	BS316	BS317	BS318	BS319	BS320
14:35	BS321	BS322	BS323	BS324	BS325	BS326	BS327	BS328
14:43	BS329	BS330	BS331	BS332	BS333	BS334	BS335	BS336
14:51	BS337							
21点1ゲーム(チェンジインズ11点) 最大30点まで								
14:59	BS338	BS339	BS340	BS341	BS342	BS343	BS344	BS345
15:11	BS346	BS347	BS348	BS349				
15:23	BS350	BS351						
15:35	BS352	BS353						

3月14日（日）2020年度 選抜大会 女子トーナメントの部 シングルス：新富町西体育館

時間/コート	1コート	2コート	3コート	4コート	5コート	6コート	7コート	8コート
15点1ゲーム(チェンジインズ8点) 最大21点まで								
9:15	GS1	GS2	GS3	GS4	GS5	GS6	GS7	GS8
9:23	GS9	GS10	GS11	GS12	GS13	GS14	GS15	GS16
9:31	GS17	GS18	GS19	GS20	GS21	GS22	GS23	GS24
9:39	GS25	GS26	GS27	GS28	GS29	GS30	GS31	GS32
9:47	GS33	GS34	GS35	GS36	GS37	GS38	GS39	GS40
9:55	GS41	GS42	GS43	GS44	GS45	GS46	GS47	GS48
10:03	GS49	GS50	GS51	GS52	GS53	GS54	GS55	GS56
10:11	GS57	GS58	GS59	GS60	GS61	GS62	GS63	GS64
10:19	GS65	GS66	GS67	GS68	GS69	GS70	GS71	GS72
10:27	GS73	GS74	GS75	GS76	GS77	GS78	GS79	GS80
10:35	GS81	GS82	GS83	GS84	GS85	GS86	GS87	GS88
10:43	GS89	GS90	GS91	GS92	GS93	GS94	GS95	GS96
10:51	GS97	GS98	GS99	GS100	GS101	GS102	GS103	GS104
10:59	GS105	GS106	GS107	GS108	GS109	GS110	GS111	GS112
11:07	GS113	GS114	GS115	GS116	GS117	GS118	GS119	GS120
11:15	GS121	GS122	GS123	GS124	GS125	GS126	GS127	GS128
11:23	GS129	GS130	GS131	GS132	GS133	GS134	GS135	GS136
11:31	GS137	GS138	GS139	GS140	GS141	GS142	GS143	GS144
11:39	GS145	GS146	GS147	GS148	GS149	GS150	GS151	GS152
11:47	GS153	GS154	GS155	GS156	GS157	GS158	GS159	GS160
11:55	GS161	GS162	GS163	GS164	GS165	GS166	GS167	GS168
12:03	GS169	GS170	GS171	GS172	GS173	GS174	GS175	GS176
12:11	GS177	GS178	GS179	GS180	GS181	GS182	GS183	GS184
12:19	GS185	GS186	GS187	GS188	GS189	GS190	GS191	GS192
12:27	GS193	GS194	GS195	GS196	GS197	GS198	GS199	GS200
12:35	GS201	GS202	GS203	GS204	GS205	GS206	GS207	GS208
12:43	GS209	GS210	GS211	GS212	GS213	GS214	GS215	GS216
12:51	GS217	GS218	GS219	GS220	GS221	GS222	GS223	GS224
12:59	GS225	GS226	GS227	GS228	GS229	GS230	GS231	GS232
13:07	GS233	GS234	GS235	GS236	GS237	GS238	GS239	GS240
13:15	GS241	GS242	GS243	GS244	GS245	GS246	GS247	GS248
13:23	GS249	GS250	GS251	GS252	GS253	GS254	GS255	GS256
13:31	GS257	GS258	GS259	GS260	GS261	GS262	GS263	GS264
13:39	GS265	GS266	GS267	GS268	GS269	GS270	GS271	GS272
13:47	GS273	GS274	GS275	GS276	GS277	GS278		
21点1ゲーム(チェンジインズ11点) 最大30点まで								
13:55	GS279	GS280	GS281	GS282	GS283	GS284	GS285	GS286
14:07	GS287	GS288	GS289	GS290				
14:19	GS291	GS292						
14:31	GS293	GS294						

リーグの部：男子ダブルス 3/13 (土) 佐土原体育館

【予選リーグ】 (15点3ゲーム最大21点まで)

【決勝リーグ】 (正式ゲーム)

Aブロック

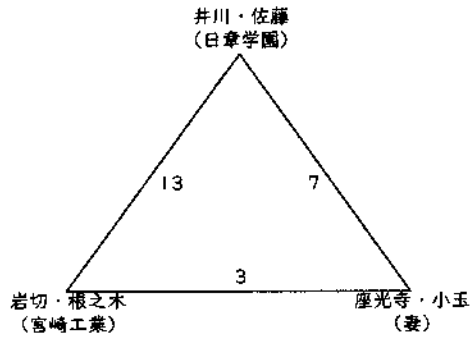

1位ブロック

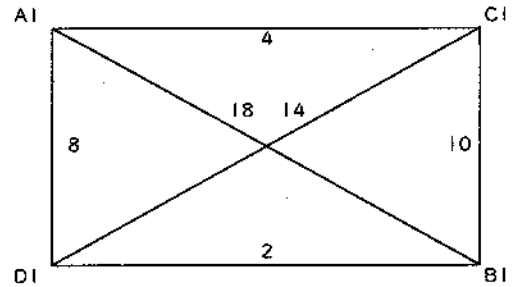

Bブロック

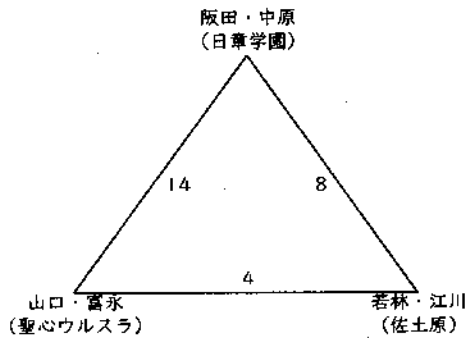

2位ブロック

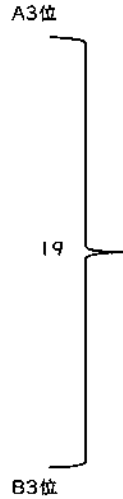
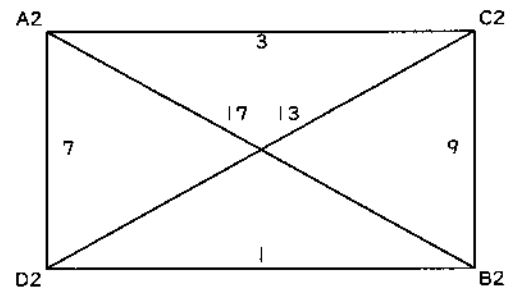

Cブロック

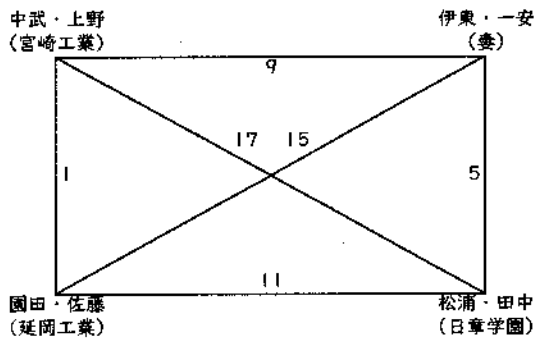

3位ブロック

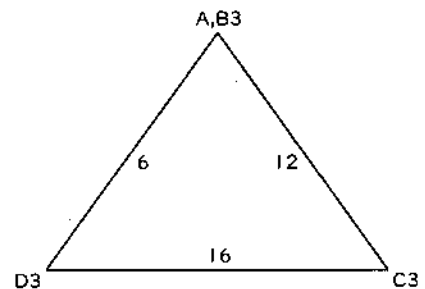

Dブロック

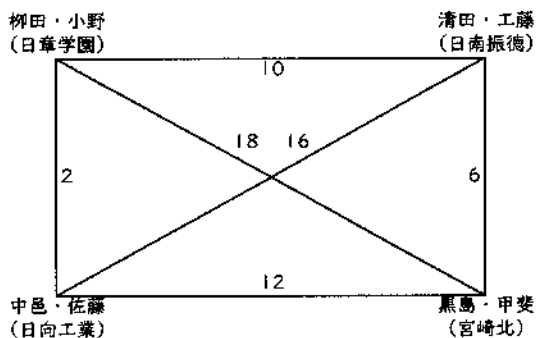

4位ブロック

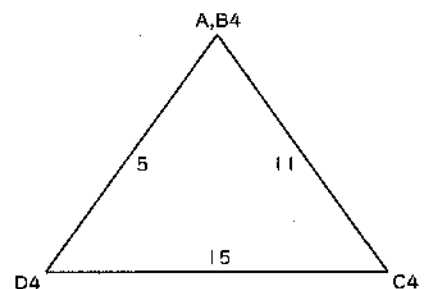

リーグの部：女子ダブルス 3/13 (土) 佐土原体育館

【予選リーグ】 (15点3ゲーム最大21点まで)

【決勝リーグ】 (正式ゲーム)

Aブロック

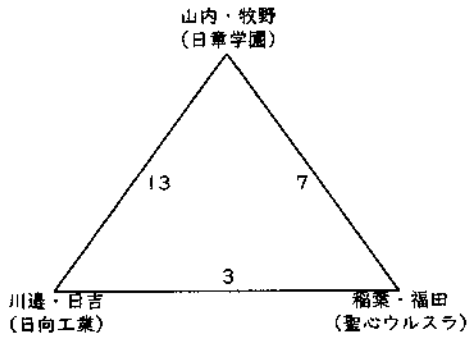

1位ブロック

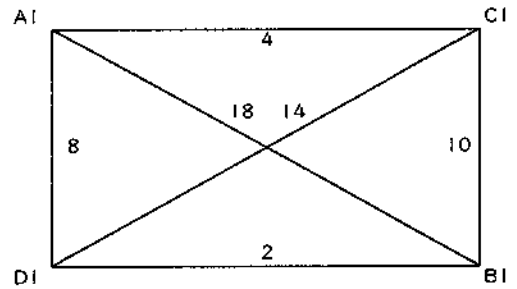

Bブロック

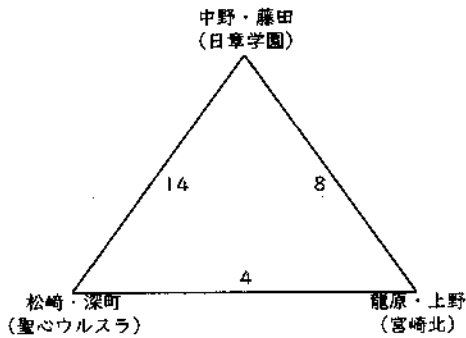

2位ブロック

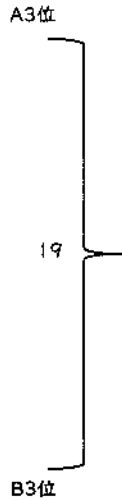
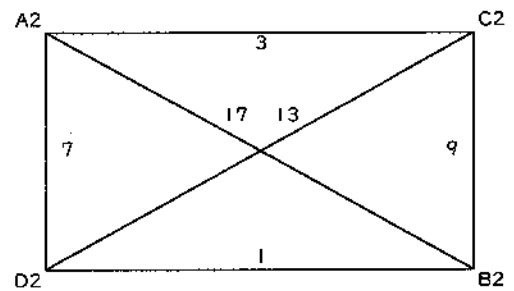

Cブロック

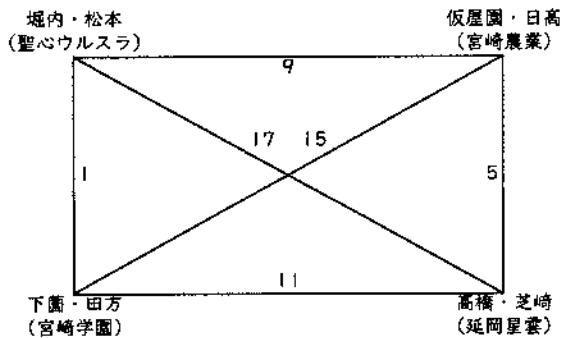

3位ブロック

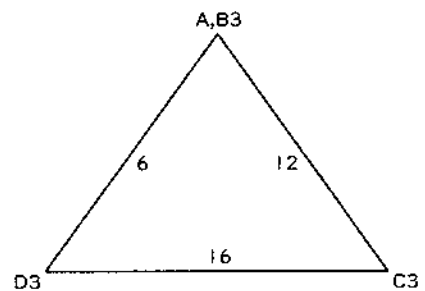

Dブロック

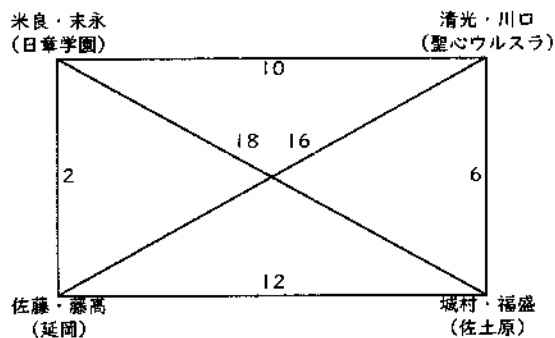

4位ブロック

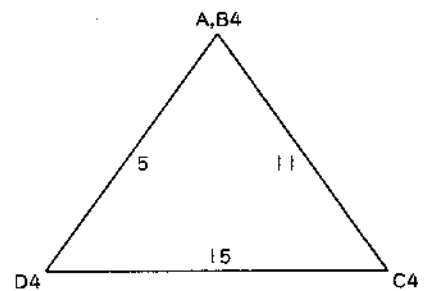

リーグの部：男子シングルス 3/14 (日) 佐土原体育館

【予選リーグ】 (15点3ゲーム最大21点まで)

【決勝リーグ】 (正式ゲーム)

Aブロック

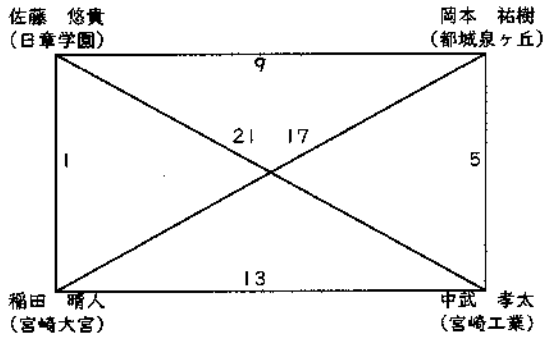

1位ブロック

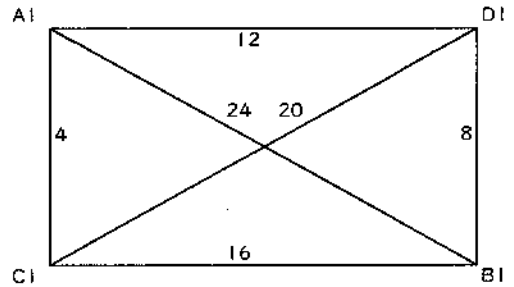

Bブロック

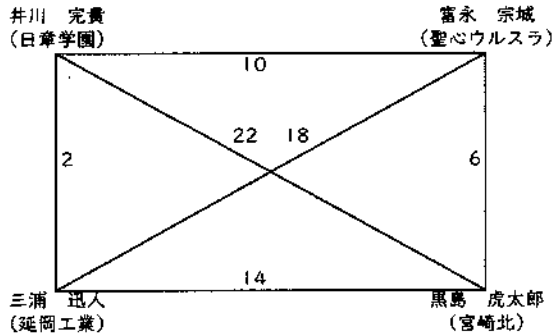

2位ブロック

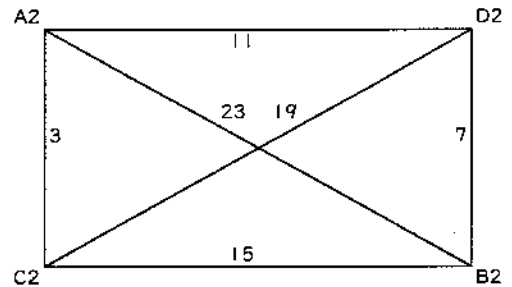

Cブロック

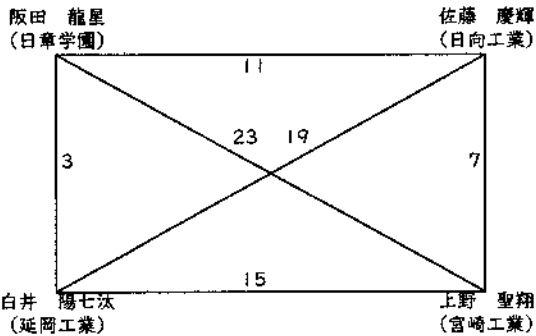

3位ブロック

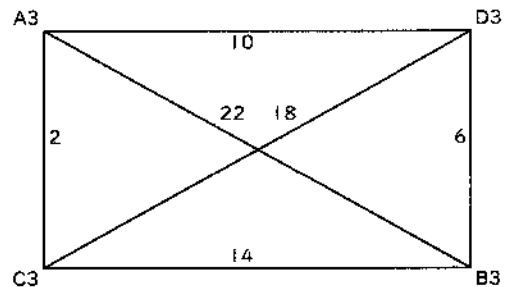

Dブロック

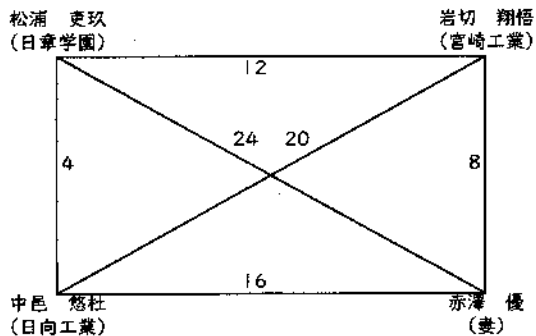

4位ブロック

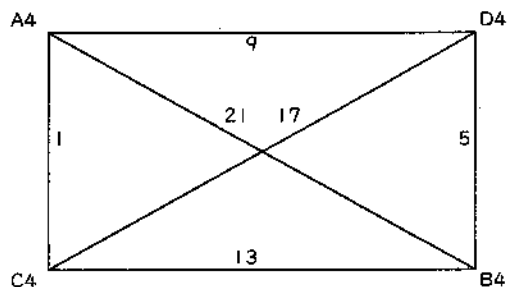

リーグの部：女子シングルス 3/14 (日) 佐土原体育館

【予選リーグ】 (15点3ゲーム最大21点まで)

【決勝リーグ】 (正式ゲーム)

Aブロック

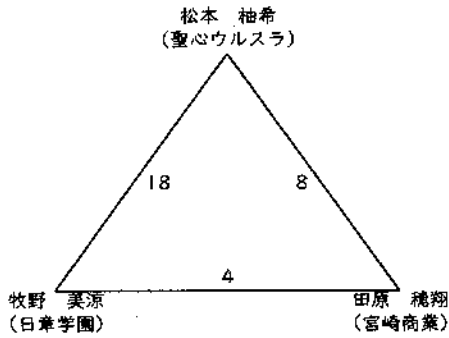

1位ブロック

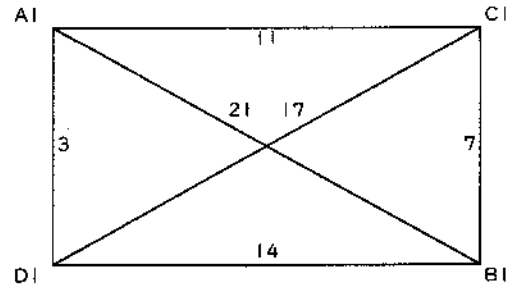

Bブロック

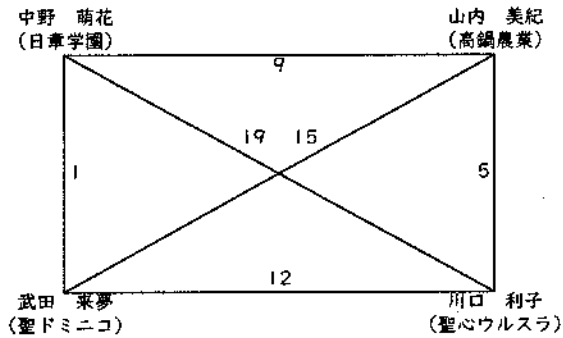

2位ブロック

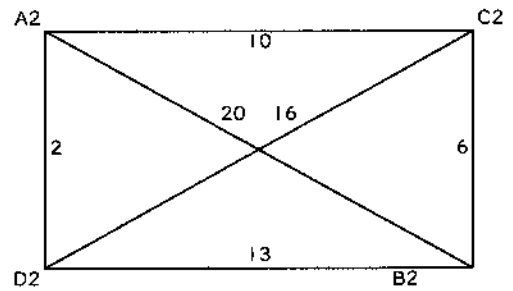

Cブロック

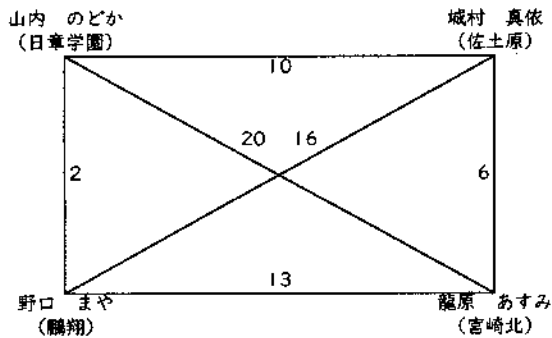

3位ブロック

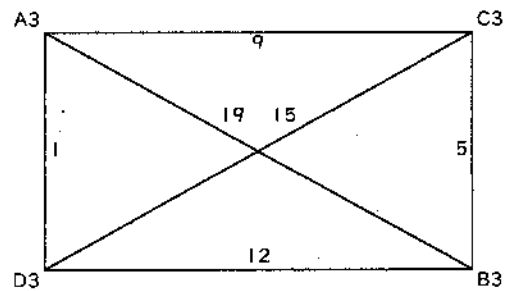

Dブロック

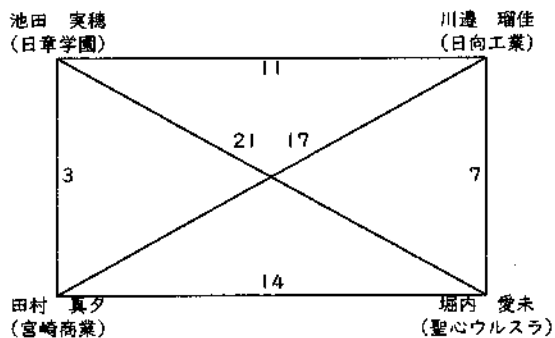

4位ブロック

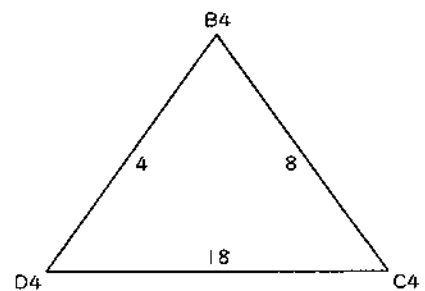

2020年度 選抜大会：バドミントン 男子シングルスT

第1ブロック

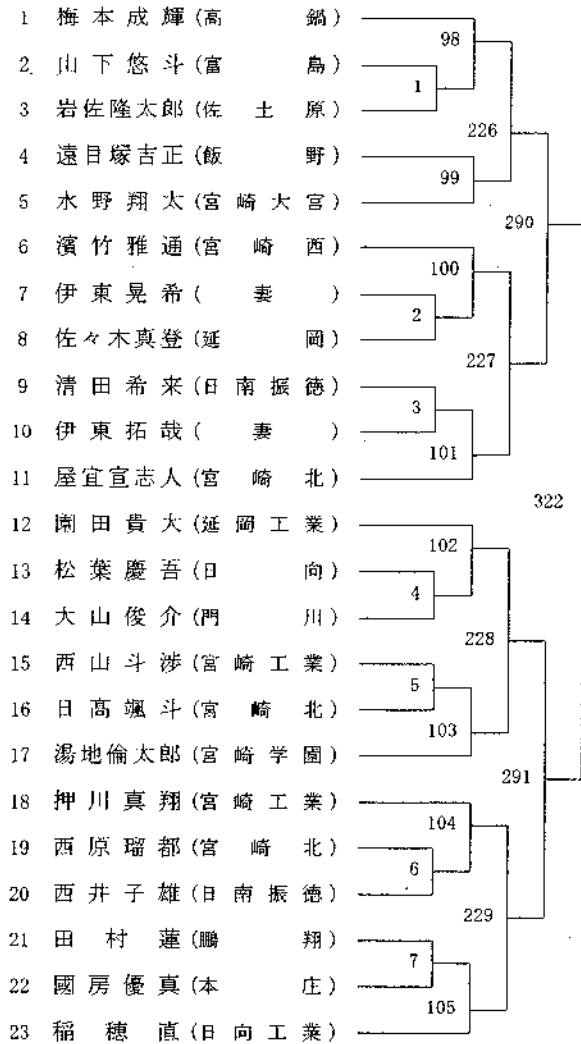

第2ブロック

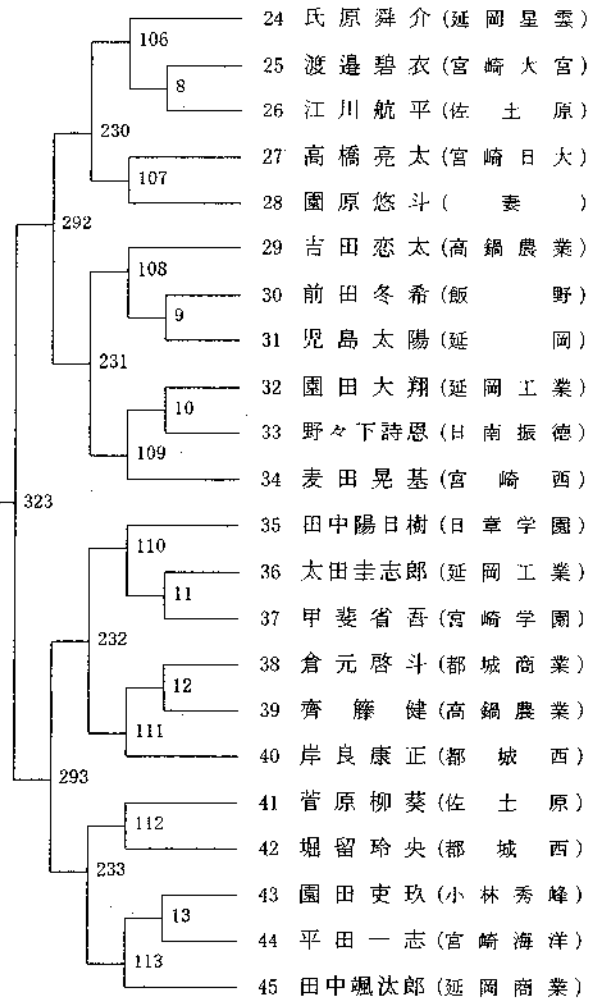

第3ブロック

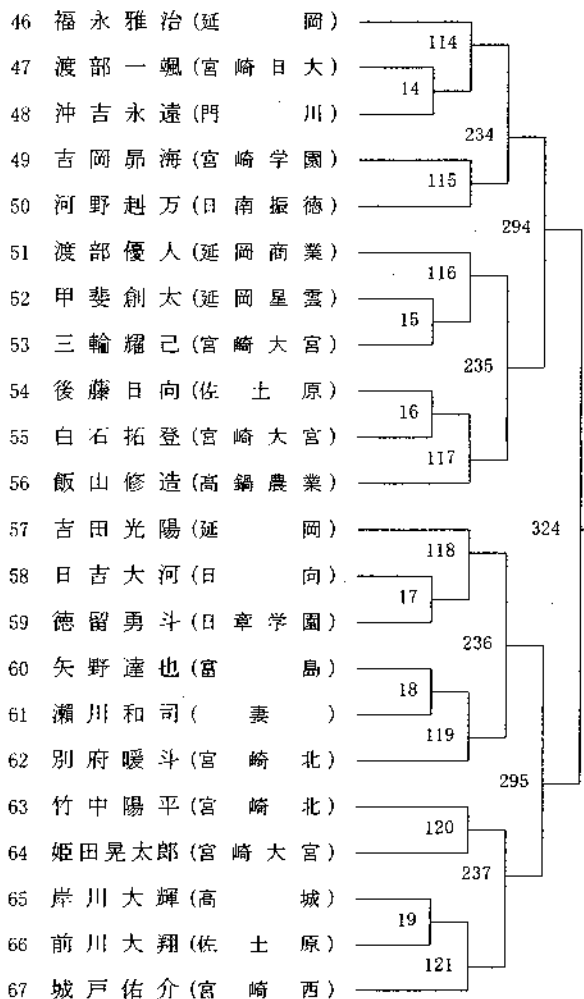

第4ブロック

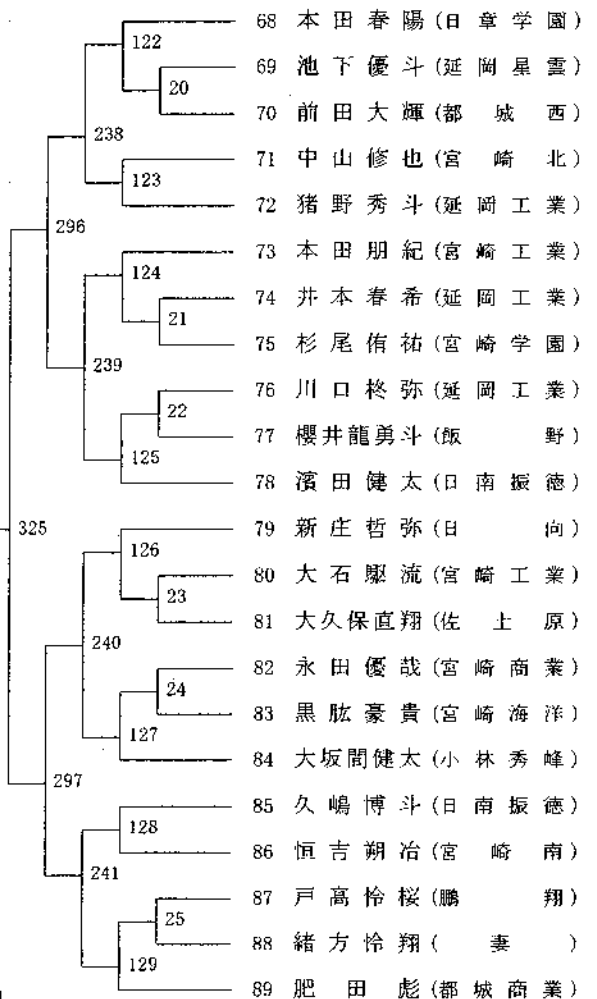

2020年度 選抜大会：バドミントン 男子シングルスT

第5ブロック

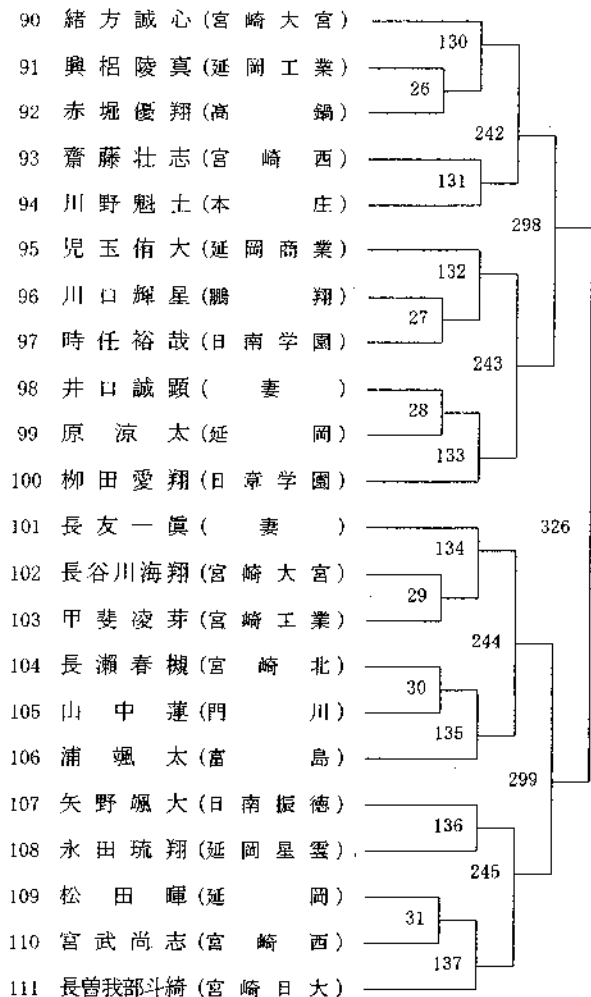

第6ブロック

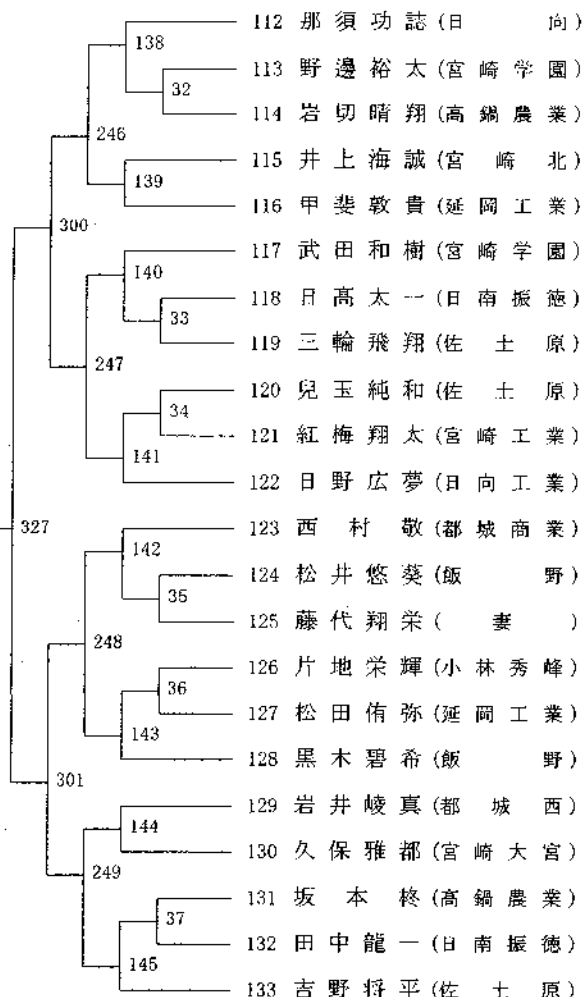

第7ブロック

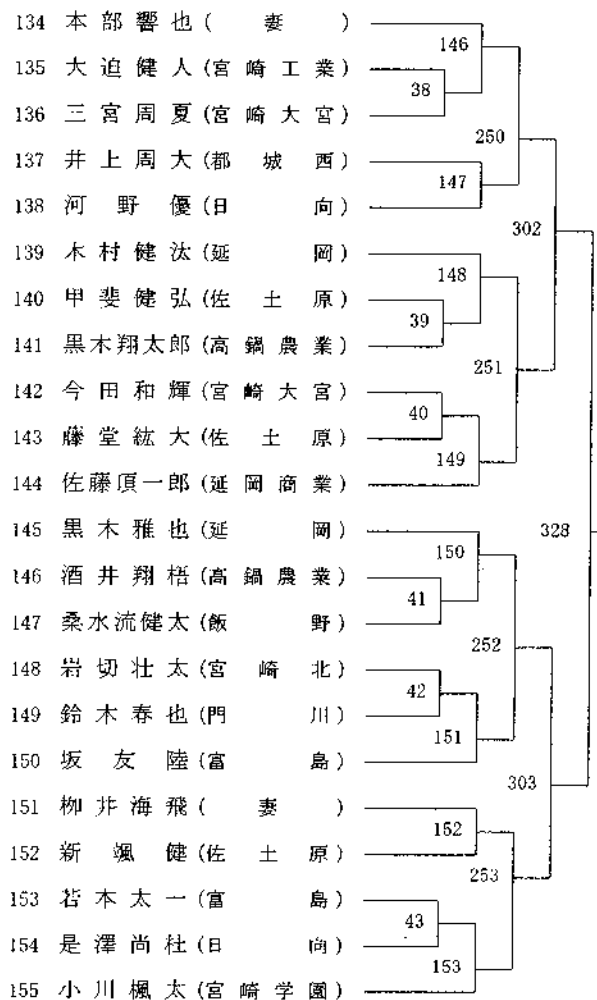

第8ブロック

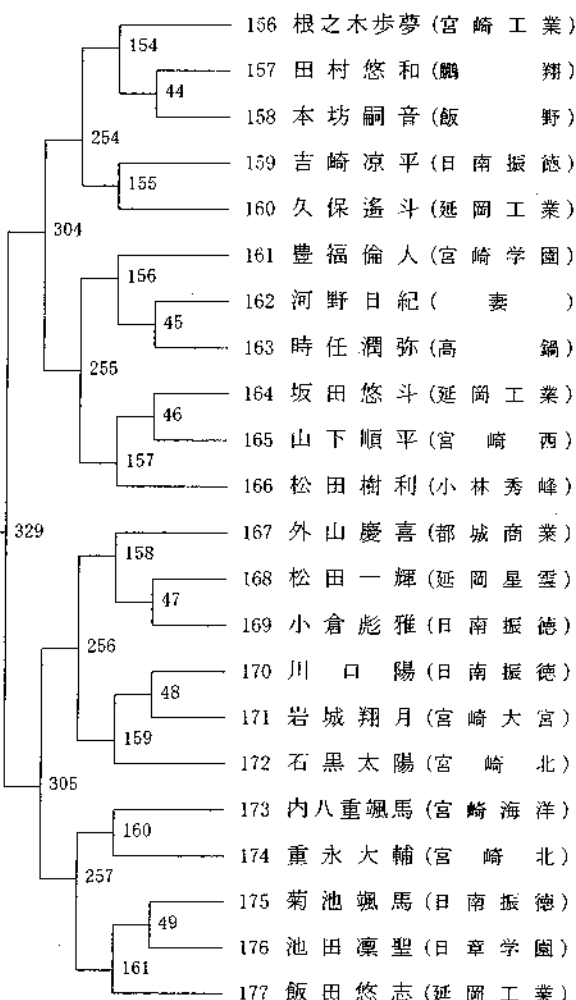

2020年度 選抜大会：バドミントン 男子シングルスT

第9ブロック

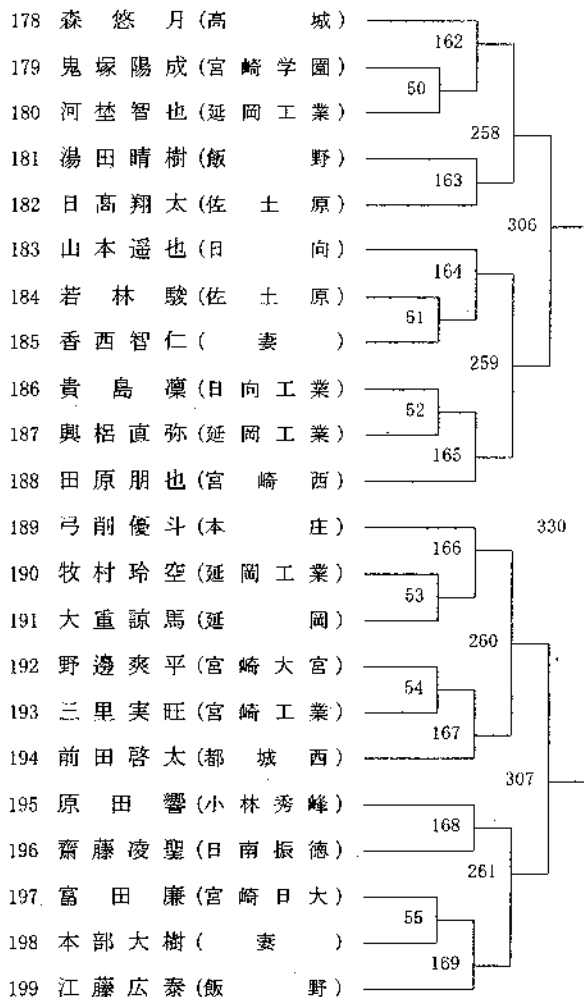

第10ブロック

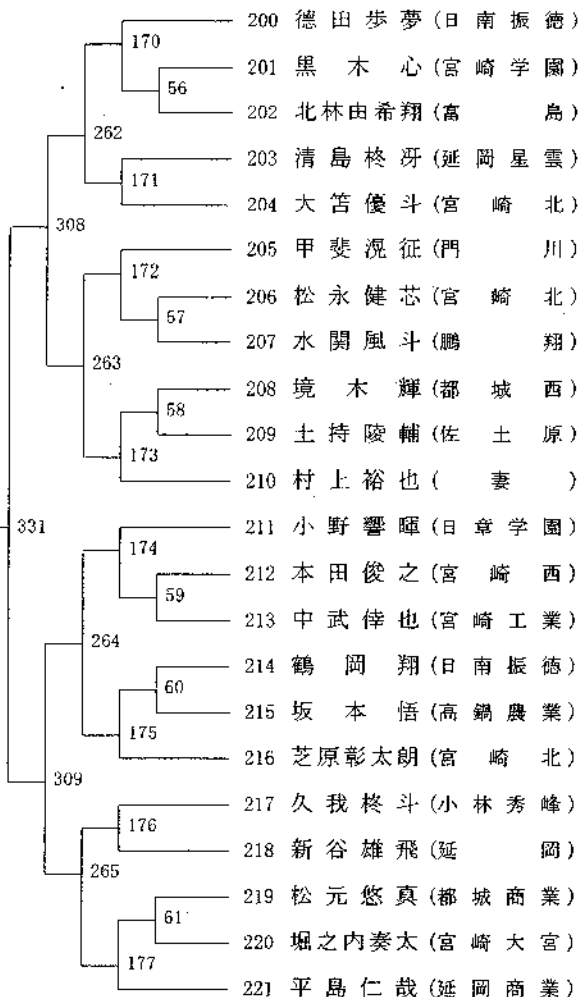

第11ブロック

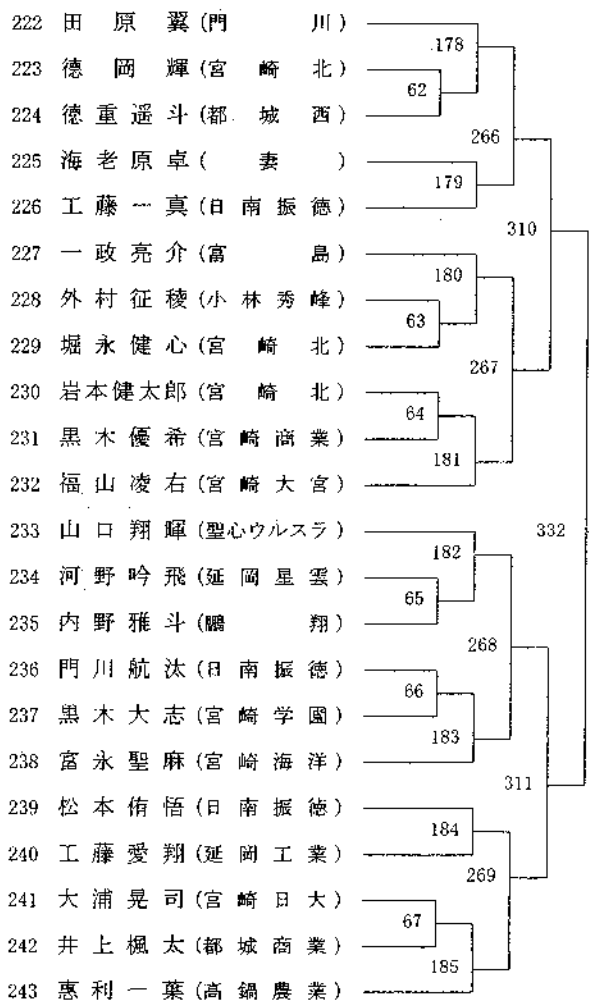

第12ブロック

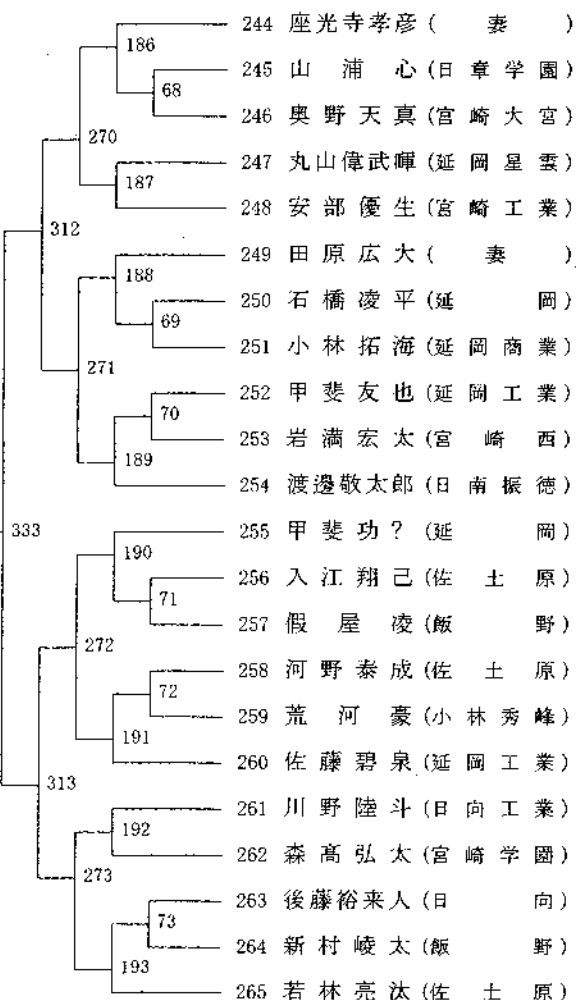

2020年度 選抜大会：バドミントン・男子シングルスT

第13ブロック

第14ブロック

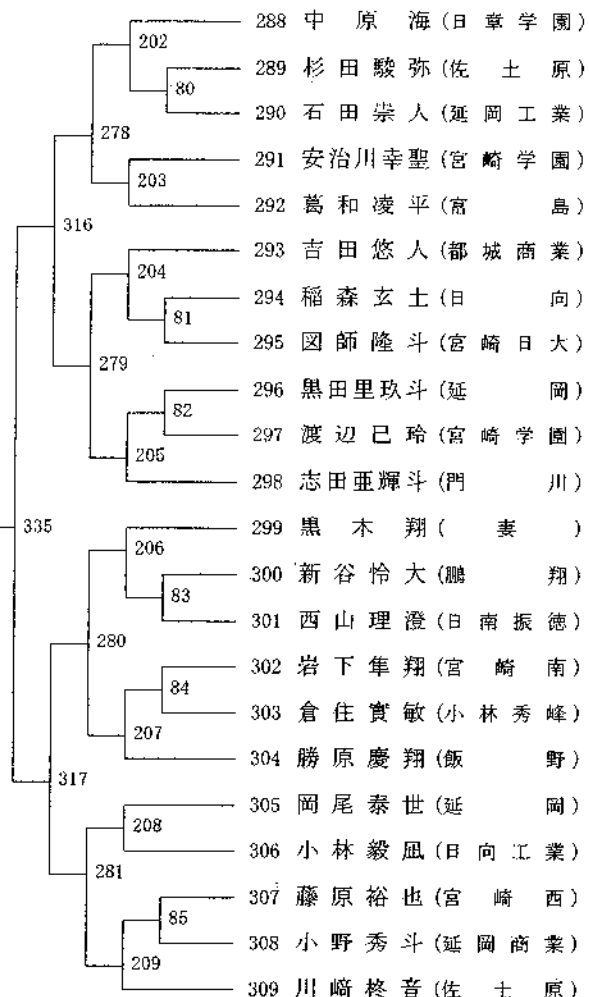
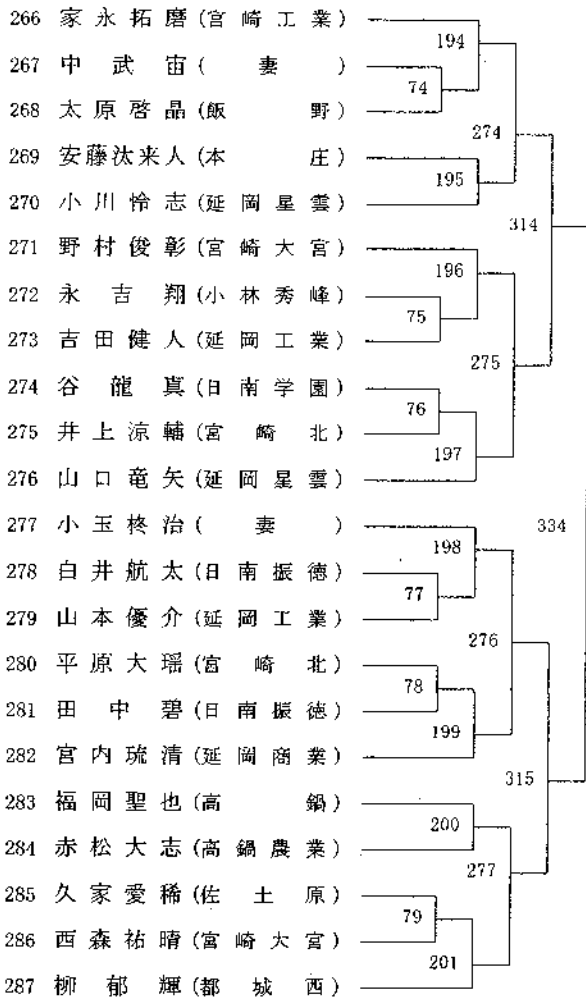

第15ブロック

第16ブロック

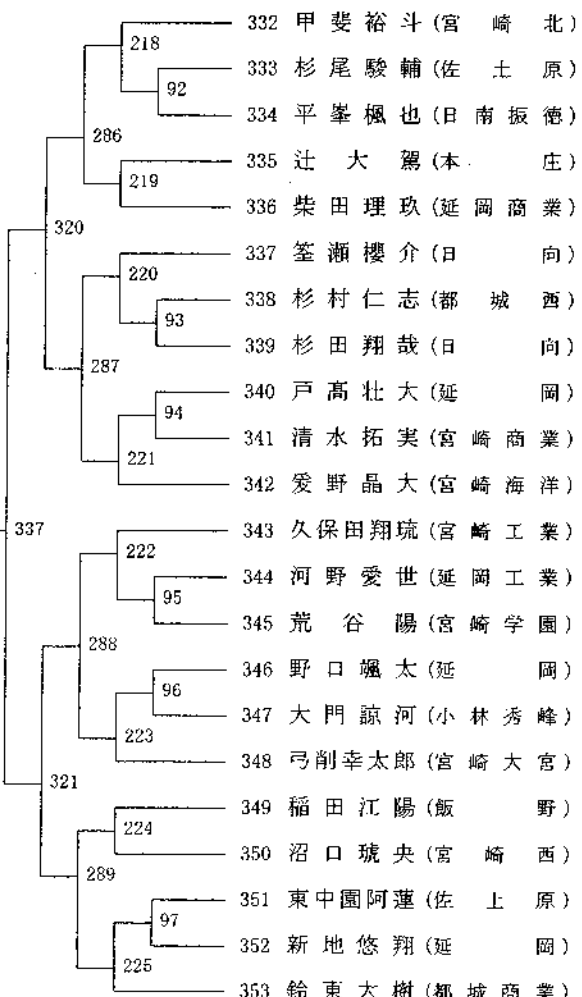
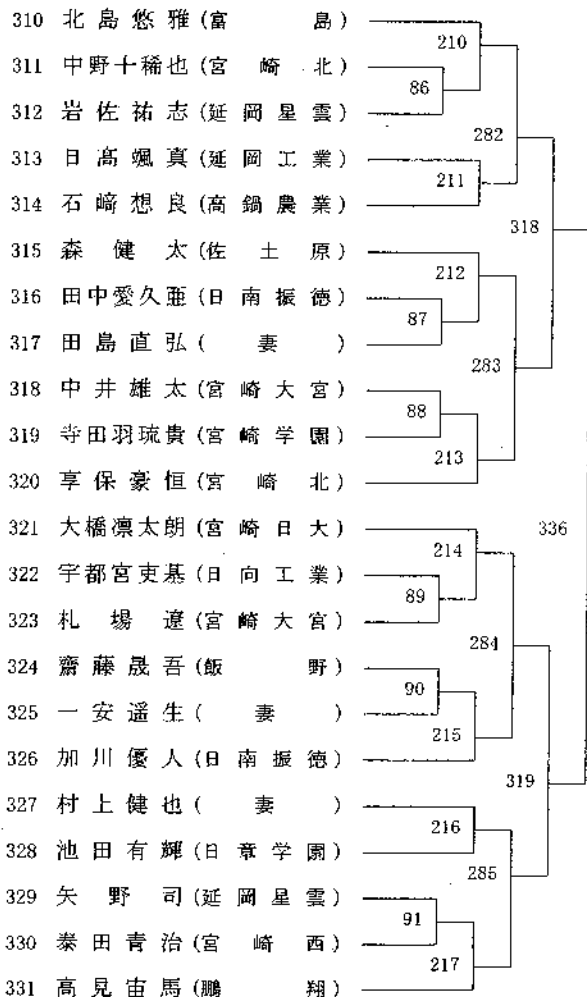

2020年度 選抜大会：バドミントン 女子シングルスT

第1ブロック

第2ブロック

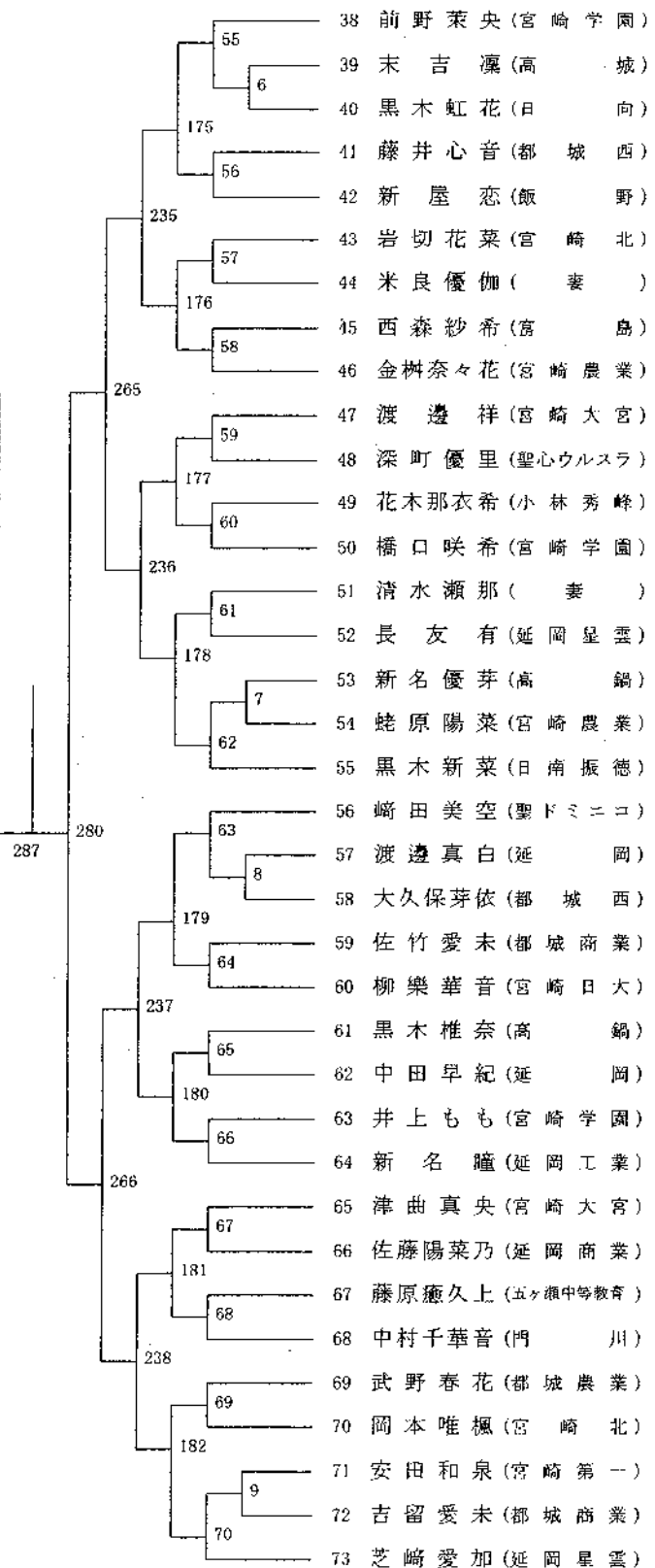
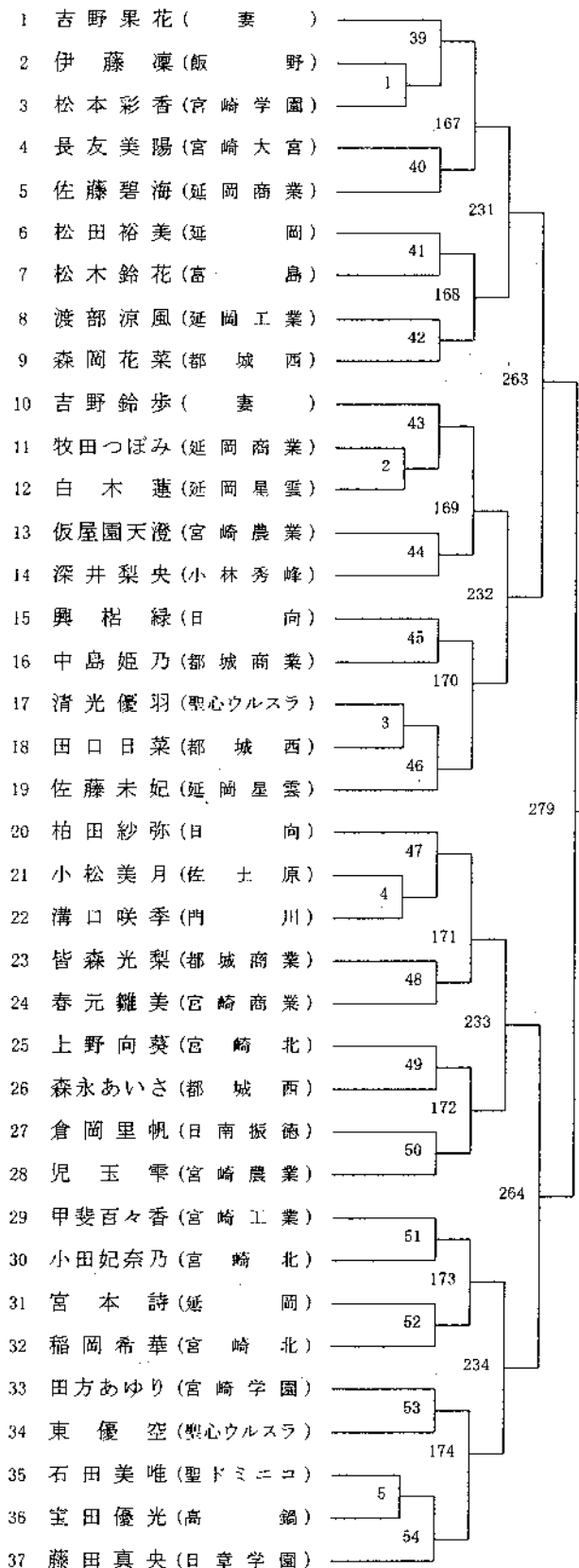

2020年度 選抜大会：バドミントン 女子シングルスT

第3ブロック

第4ブロック

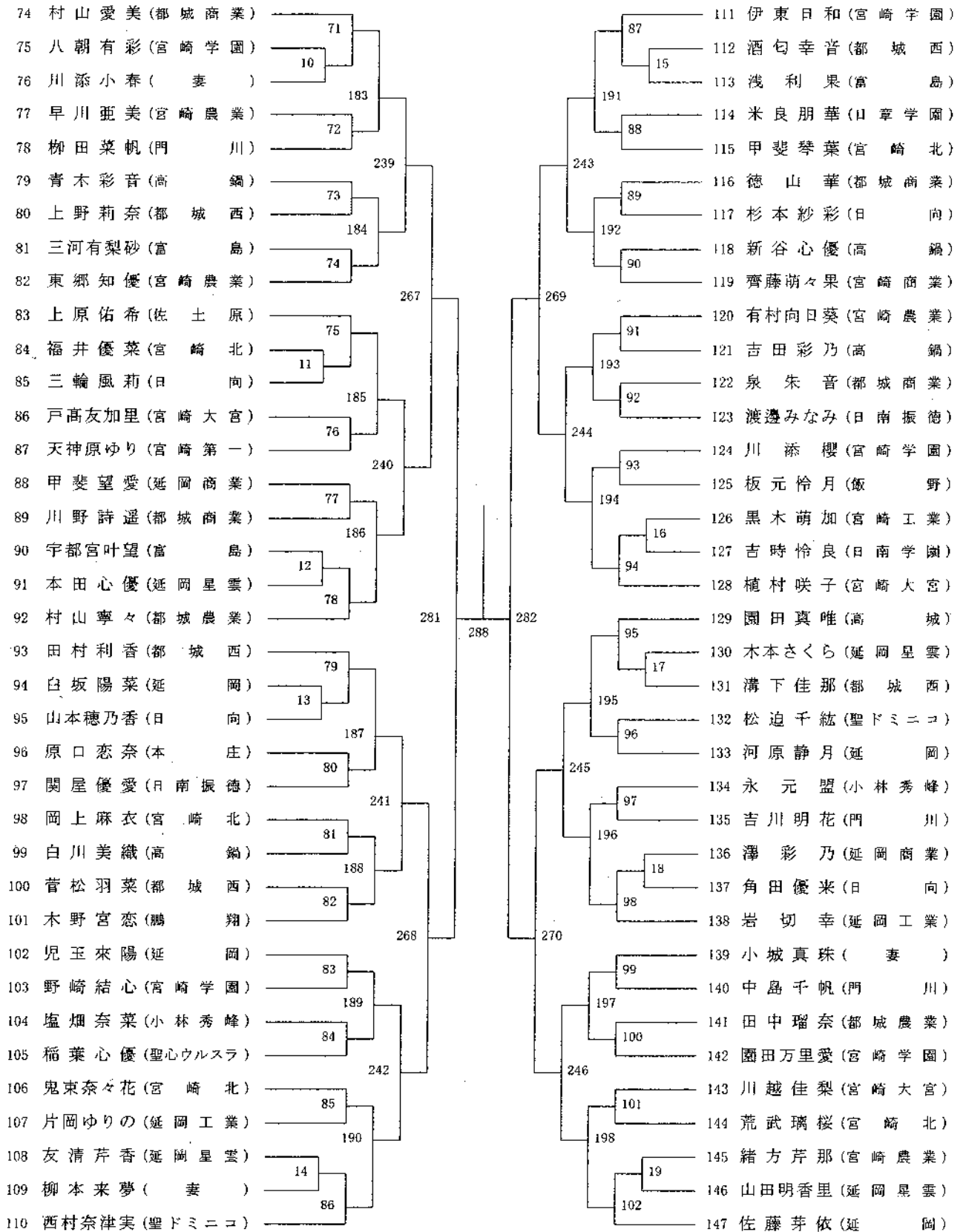

2020年度 選抜大会：バドミントン 女子シングルスT

第5ブロック

第6ブロック

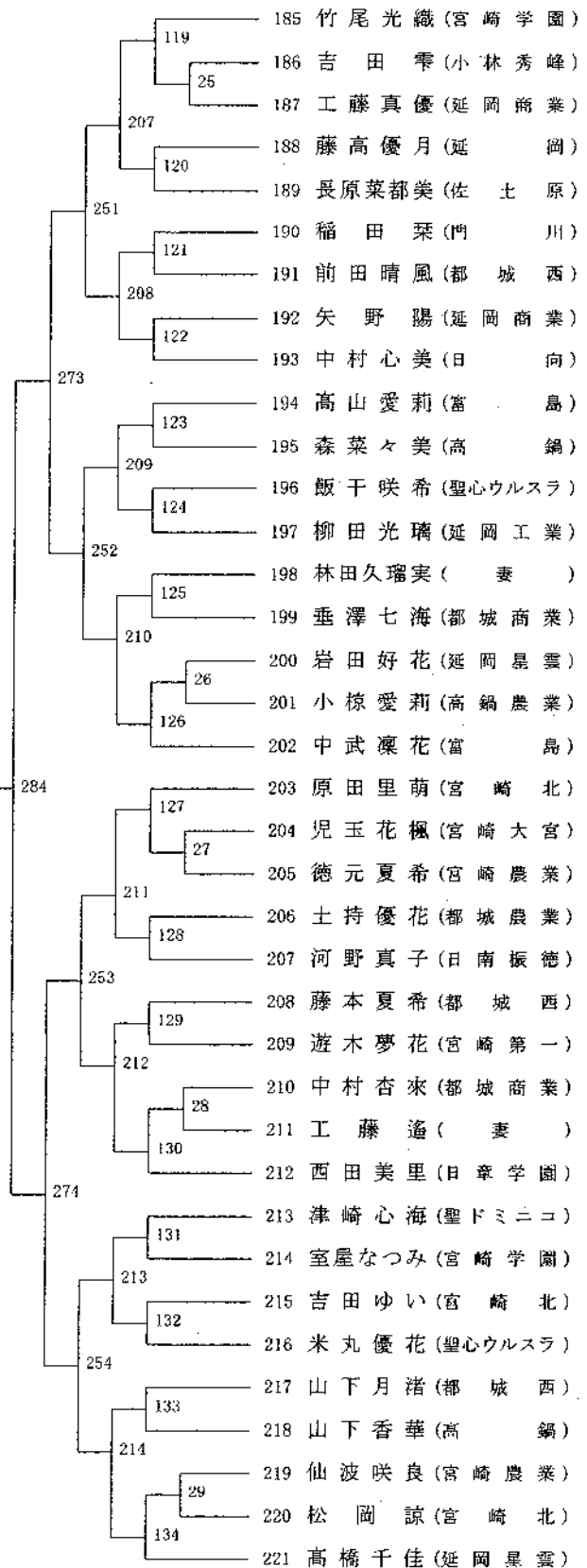
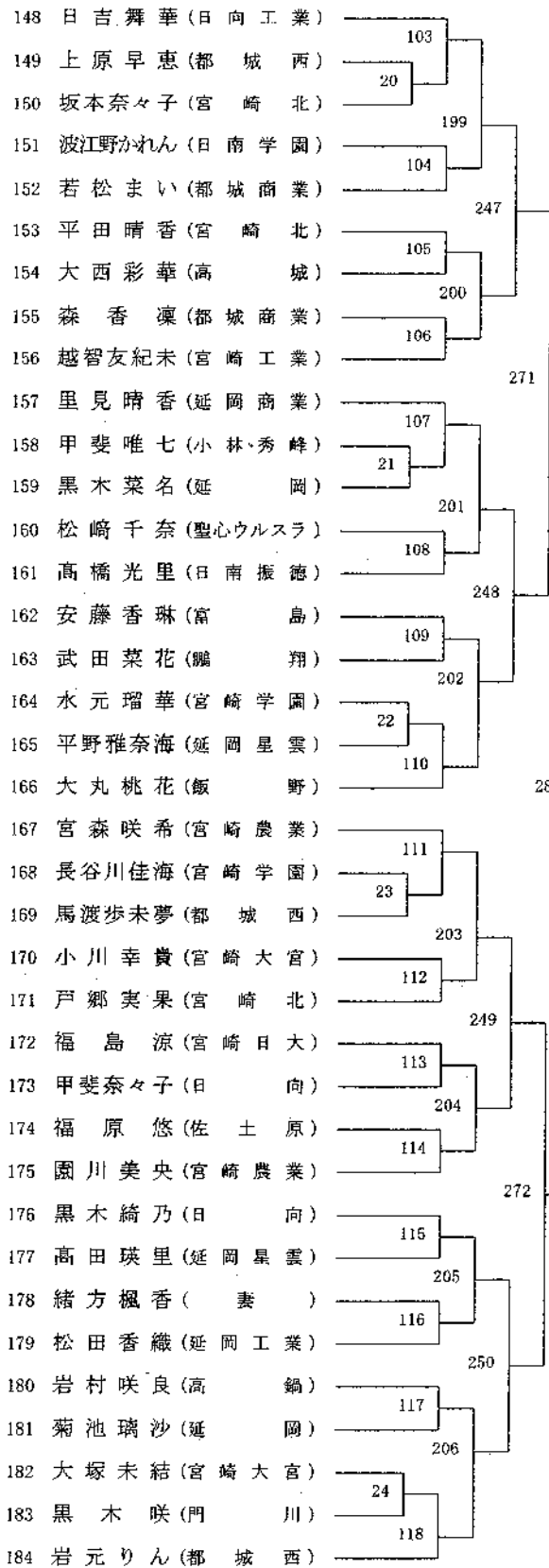

2020年度 選抜大会：バドミントン 女子シングルスT

第7ブロック

第8ブロック

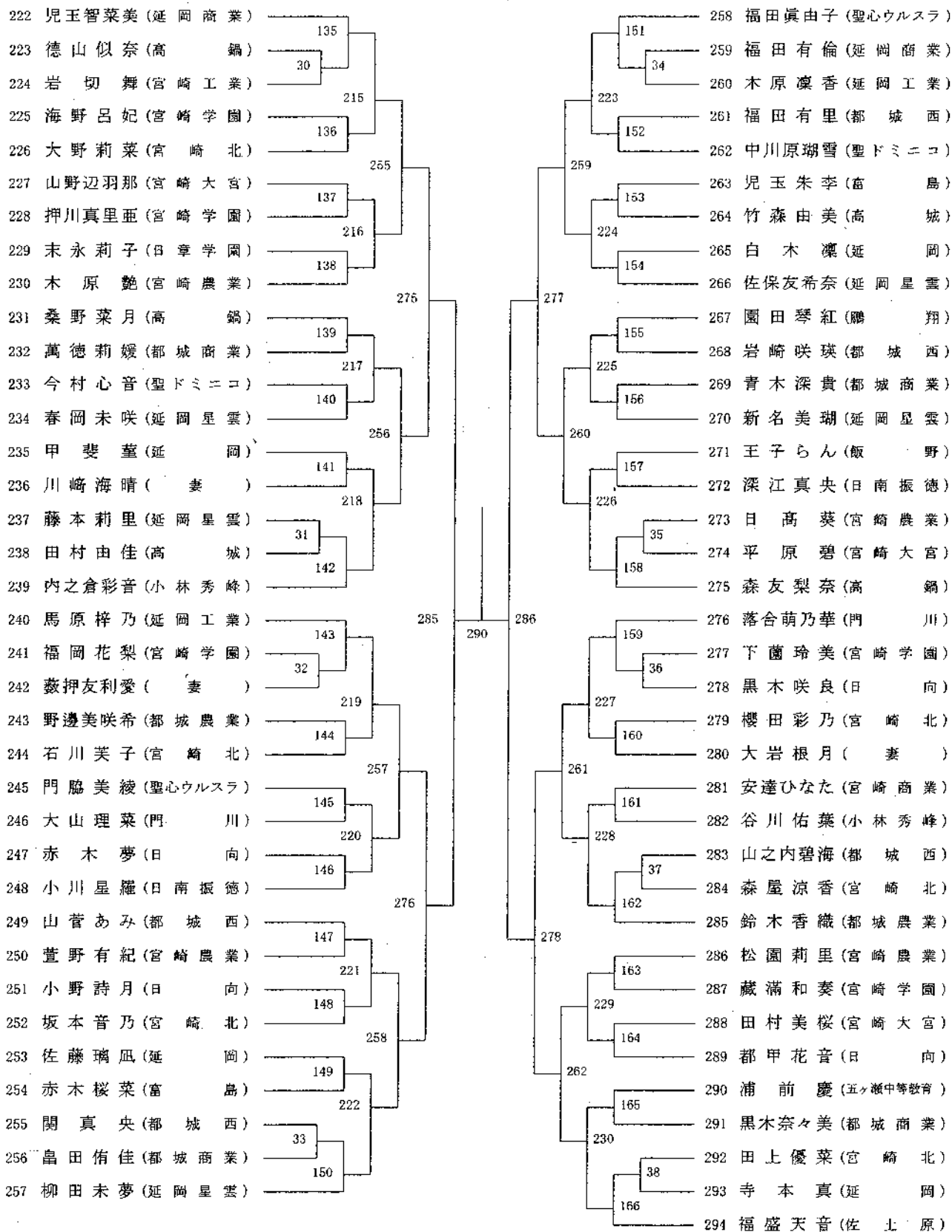

【進行方法】

(1) 前の試合終了から、次の審判までの流れ

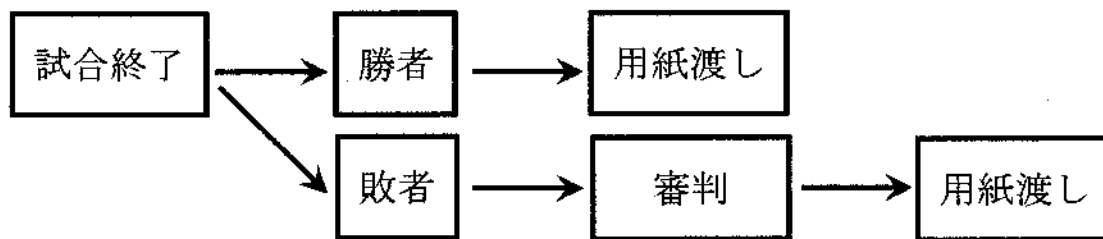

★審判は敗者が行う。

- ①勝者は、審判用紙をその試合の審判から受け取り、本部席に届けて、新しい審判用紙（シャトルもある場合あり）を受け取り、敗者に渡す。
- ②敗者は審判用紙（シャトルもある場合あり）を勝者から受け取り、速やかに次の試合を始める。
- ③試合が終了したら、勝者に勝者サインをもらって、審判用紙を渡す。

(2) 主審について

- ①主審は公正に誠意を持って行う。
- ②コールは大きな声で行う。
線審が明らかに間違った判定をした場合は、主審が判定を変えることができる。
大きな声で「コレクションイン」「コレクションアウト」
- ③問題が生じたときは、本部に連絡する。

※延長ゲームについて

- ・15点ゲームの場合は、14点オールになった時に、先に2点差をつけた場合勝ちとなる。
ただし、20点オールになった場合は、21点目をとった方が勝ちとなる。
- ・21点ゲームの場合は、20点オールになった時に、先に2点差をつけた場合勝ちとなる。
ただし、29点オールになった場合は、30点目をとった方が勝ちとなる。
- ・25点ゲームの場合は、24点オールになった時に、先に2点差をつけた場合勝ちとなる。
ただし、29点オールの場合は、30点目をとった方が勝ちとなる。
- ・正式ゲーム(21点3ゲーム)の場合は、20点オールになった時に、先に2点差をつけた場合勝ちとなる。
ただし、29点オールの場合は、30点目をとった方が勝ちとなる。

(3) 線審について

- ①線審は次の図の範囲をジャッジする。
(センターラインは主審が判定、フォルトも主審が判定する)
- ②線審は担当ラインに責任を持つ。(シングルスとダブルスで椅子の位置を移動すること。)
- ③シャトルがコート外に出た時は、大きな声で「アウト」とコールする。

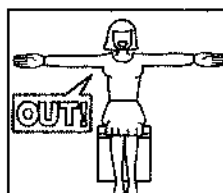
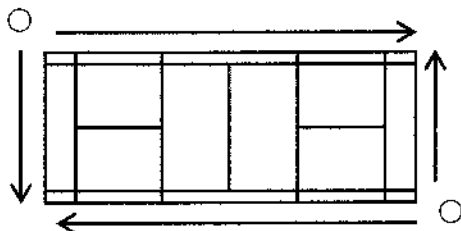

シャトルがコート外に
落ちたとき



シャトルがコート内に
落ちたとき

(4) 得点板表示係について

- ①得点表示係は、主審の得点コールと間違いがないか常に気をつけること。

☆各選手は試合に際し、少なくとも線審・得点表示係を各1名以上伴うこと。

大会参加上の注意 ～感染防止のために～

「安心・安全」のための参加前エチケットにご協力ください

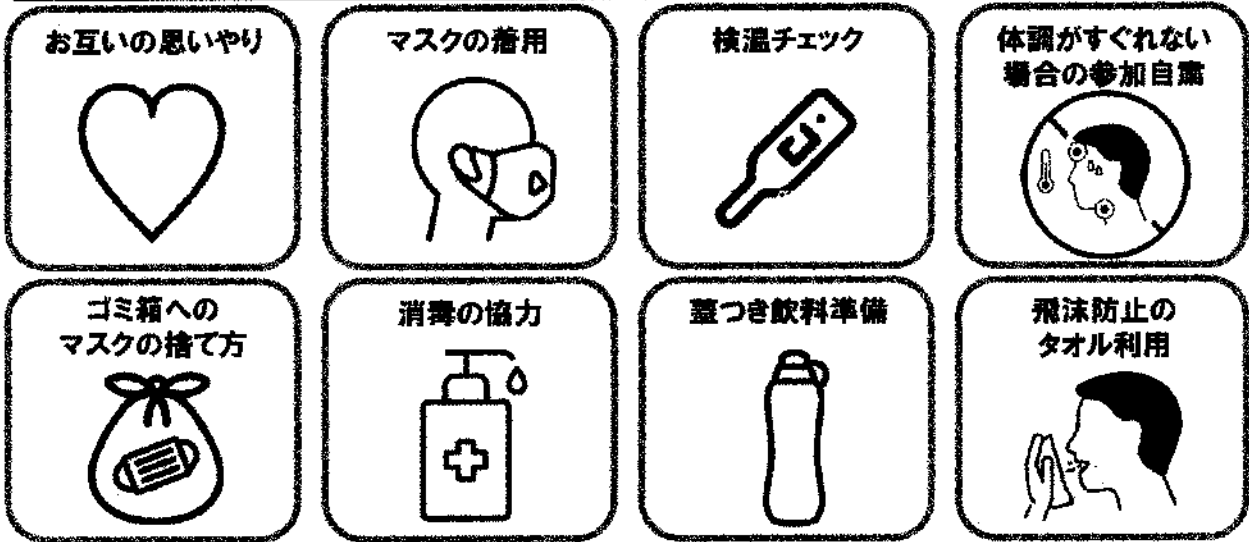

- ① 「大会当日に来場する保護者の名簿」は大会2日前までにEメールで提出してください。
データ配布先: 宮崎県高体連バドミントン専門部ホームページ
提出先: 佐土原高校 山内(メールアドレスはファイルに記載されています。)
- ② 「監督・選手名簿」「R2大会等 開催・実施時の感染防止策チェックリスト」は大会当日の朝(受付時)に提出してください。
データ配布先: 「監督・選手名簿」→ 宮崎県高体連バドミントン専門部ホームページ
「R2大会等 開催・実施時の感染防止策チェックリスト」→ 宮崎県高体連ホームページ
- ③ 日頃から手洗い・うがい、マスク着用の徹底および健康管理には十分に注意しましょう。
- ④ 会場入館時の受付および各種検査にご協力ください。

「安心・安全」のために参加中に実施してほしいこと



- ① 飛沫感染防止のため、一斉に声を発しての応援はしないでください。
- ② 観客席・ギャラリー・フロアにおいては「三密」を避け、十分な間隔を空けてください。
- ③ 本部から定められた場所での待機・観戦をお願いいたします。

安心・安全な大会運営を行うためにも、ご協力をお願いいたします。

宮崎県高体連バドミントン専門部