

# 女子A (GA)

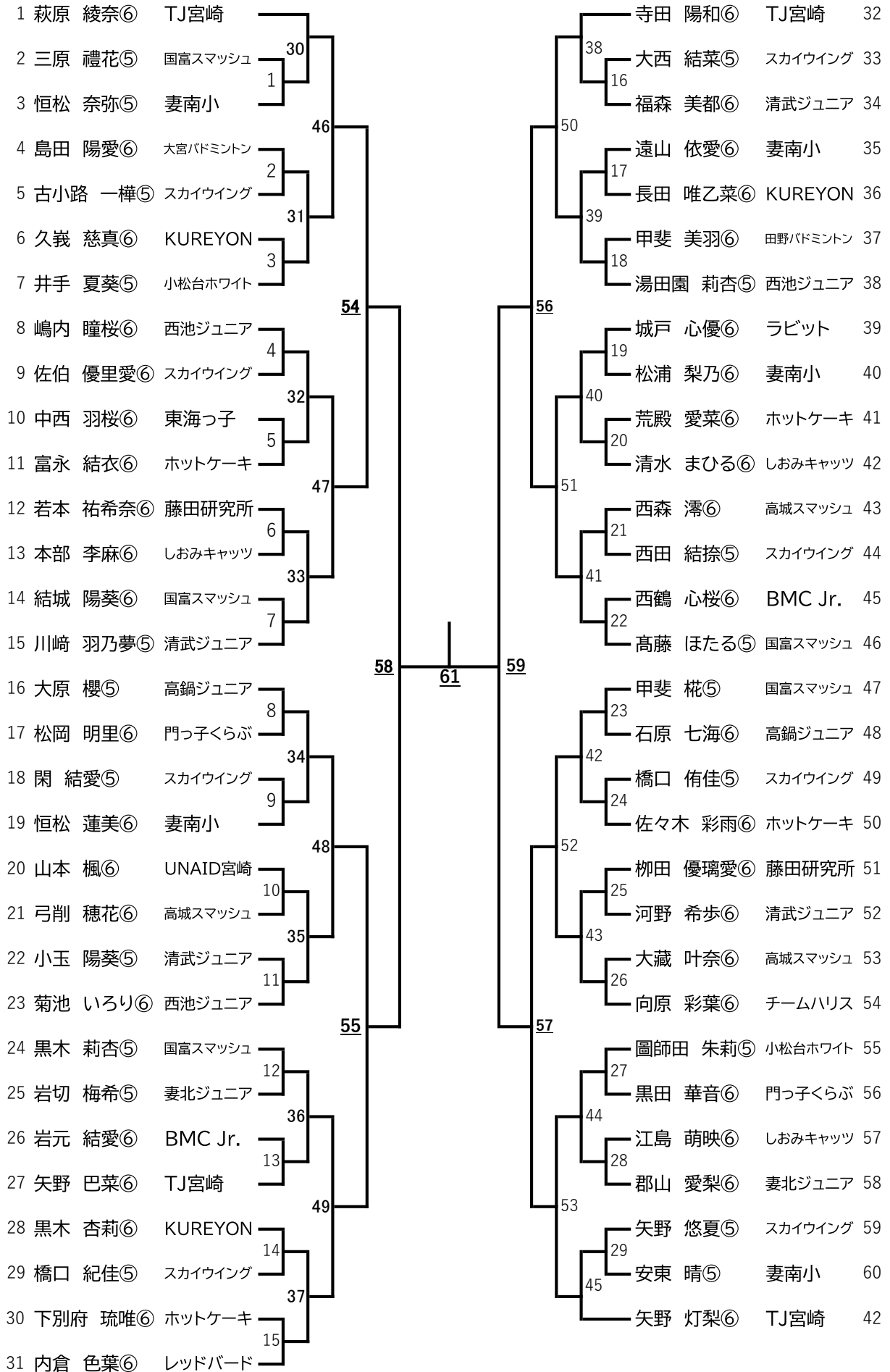

3位決定戦

58の敗者       $\frac{\quad}{60}$       59の敗者

2位決定戦

61の敗者       $\frac{\quad}{62}$       60の勝者

※本大会での決勝敗者が、3位決定勝者と対戦していない場合に実施します。

# 女子B (GB)

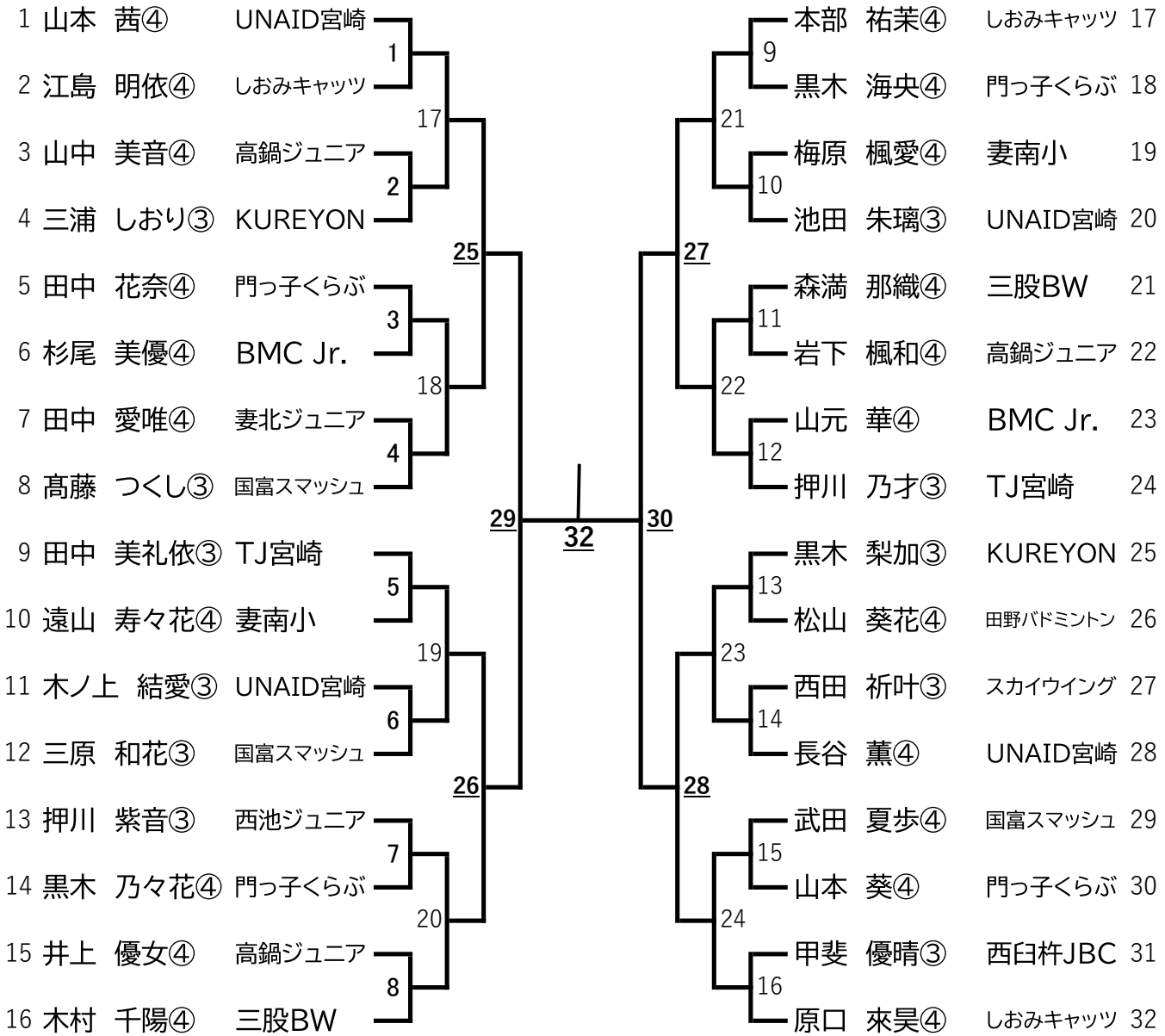

29の敗者

31

30の敗者

# 女子C (GC)

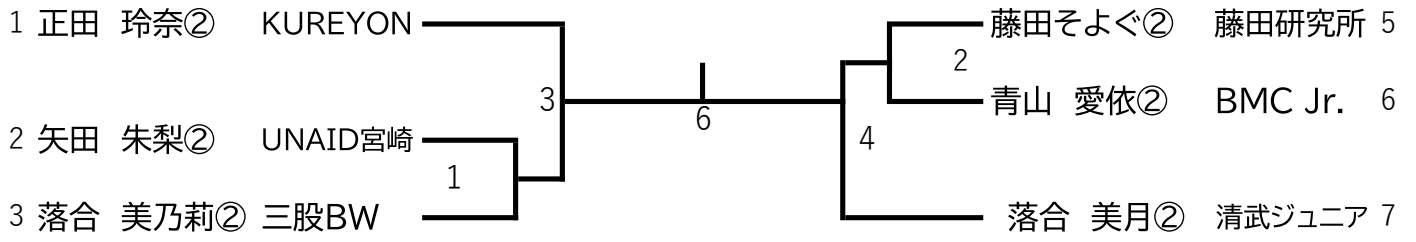

4の敗者

5

5の敗者

# 男子A (BA)

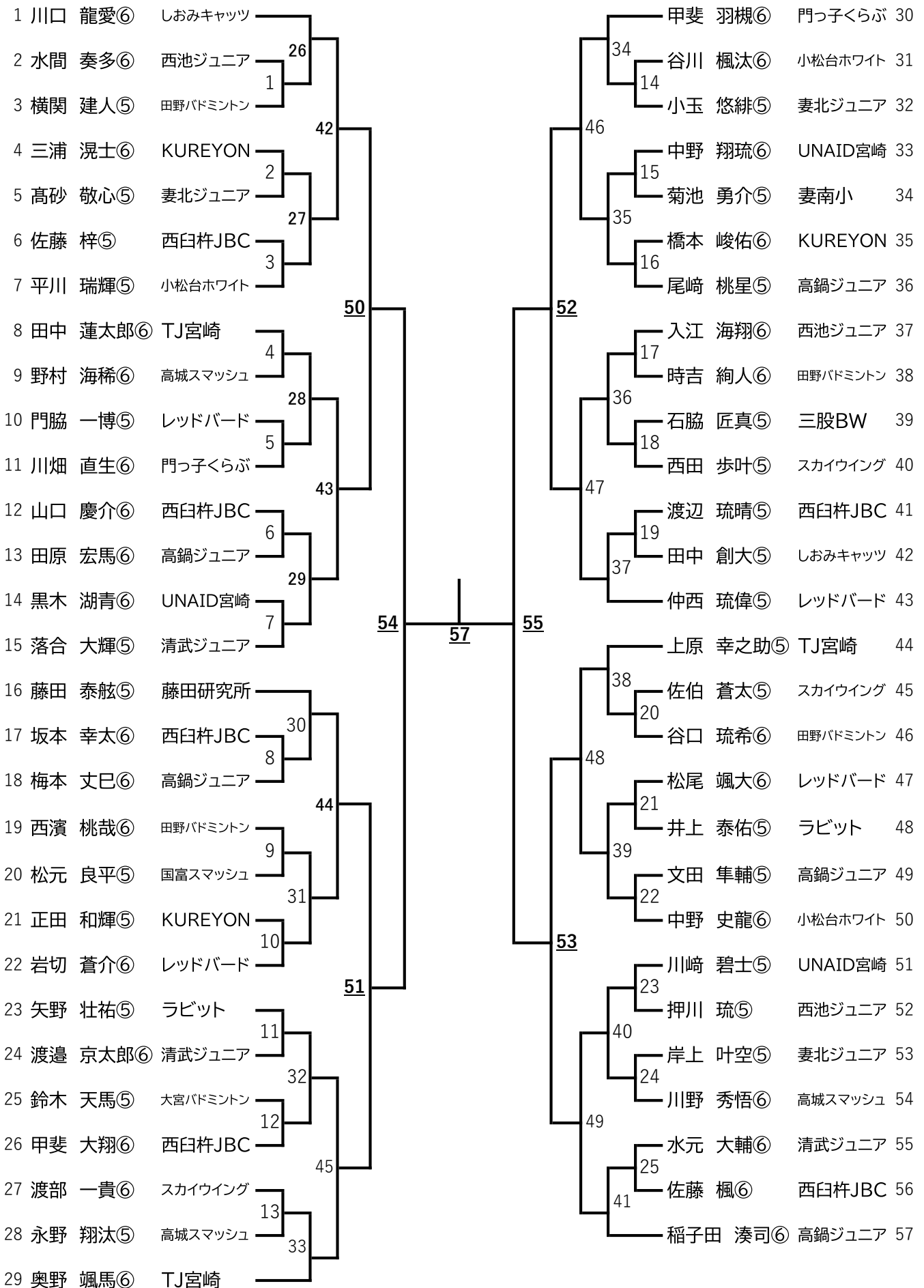

3位決定戦

**54**の敗者

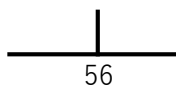

**55**の敗者

2位決定戦

**57**の敗者



**56**の勝者

※本大会での決勝敗者が、3位決定勝者と対戦していない場合に実施します。

# 男子B (BB)

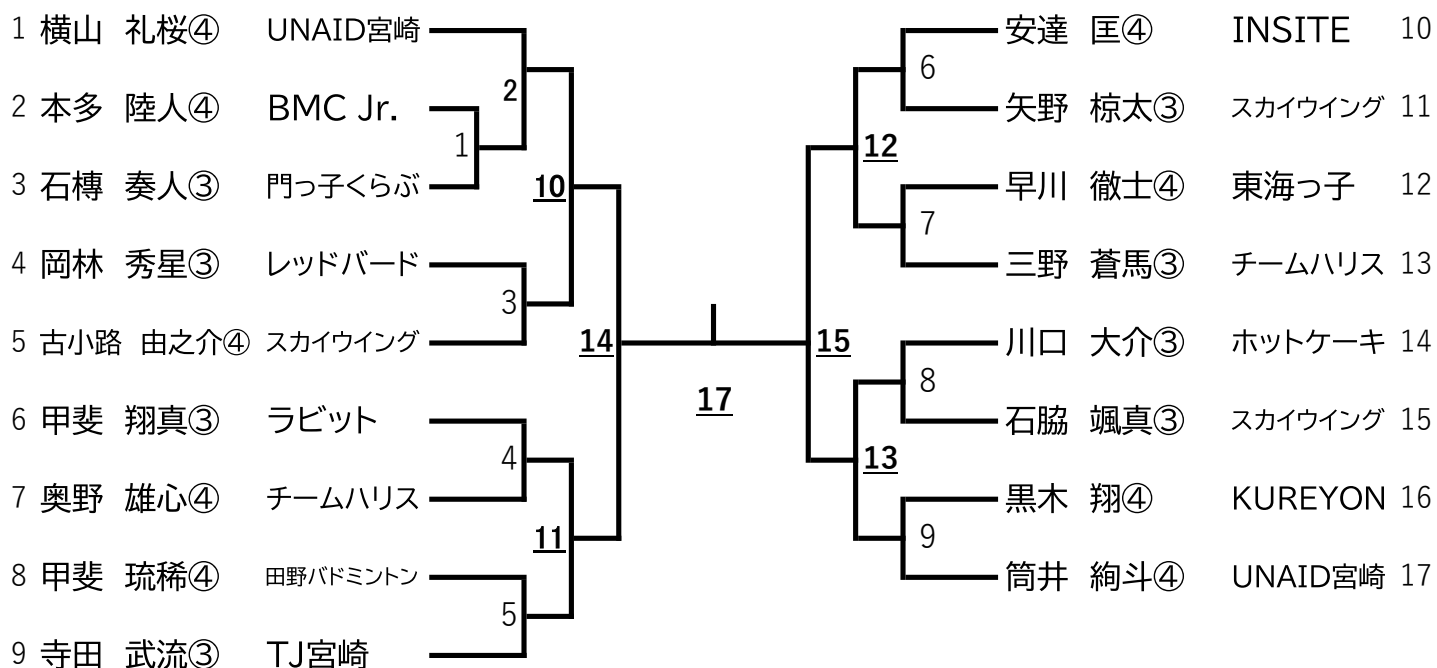

14の敗者

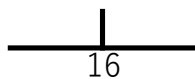

15の敗者

# 男子C (BC)

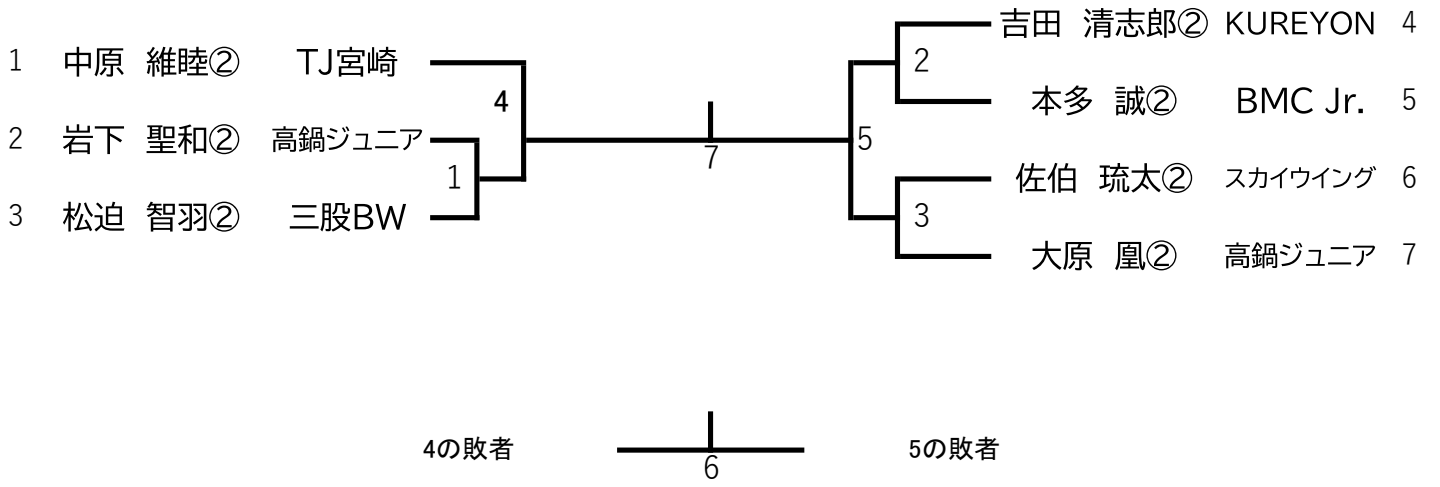

# 新人A (NA)

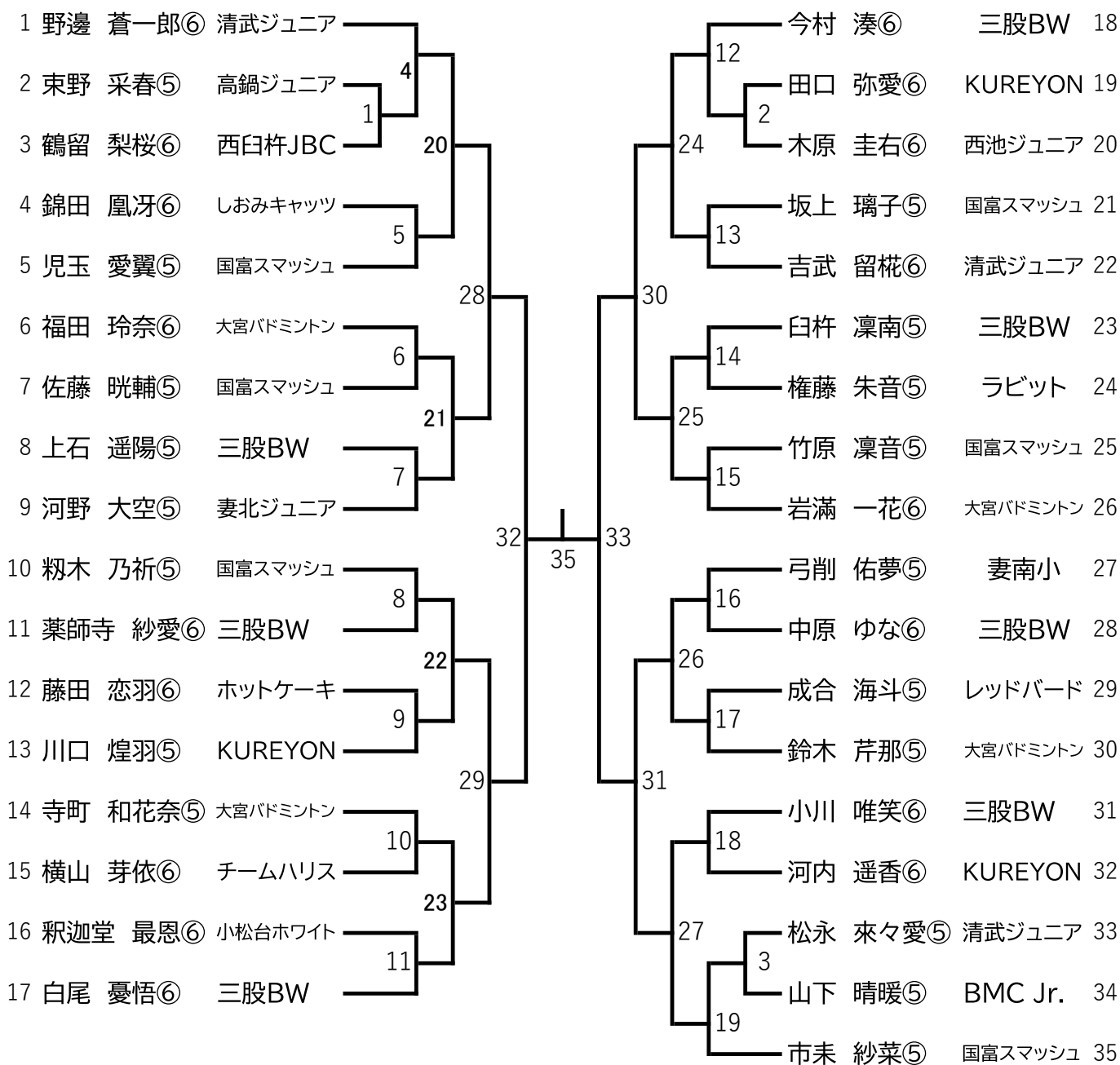

32の敗者

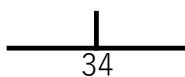

33の敗者

# 新人B (NB)

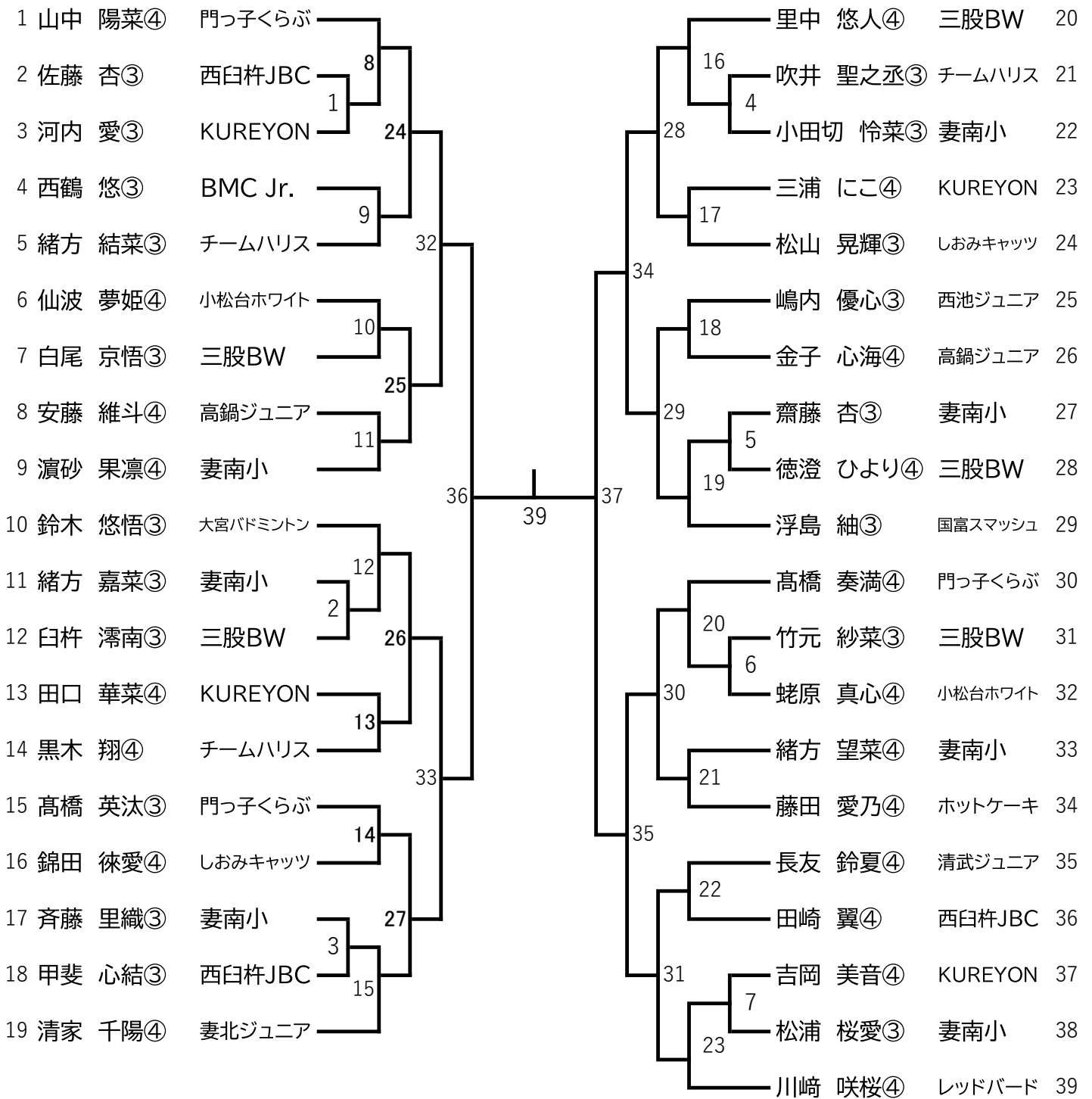

36の敗者

38

37の敗者

# 新人C (NC)

