

2023年度 高校総体：バドミントン 男子団体T

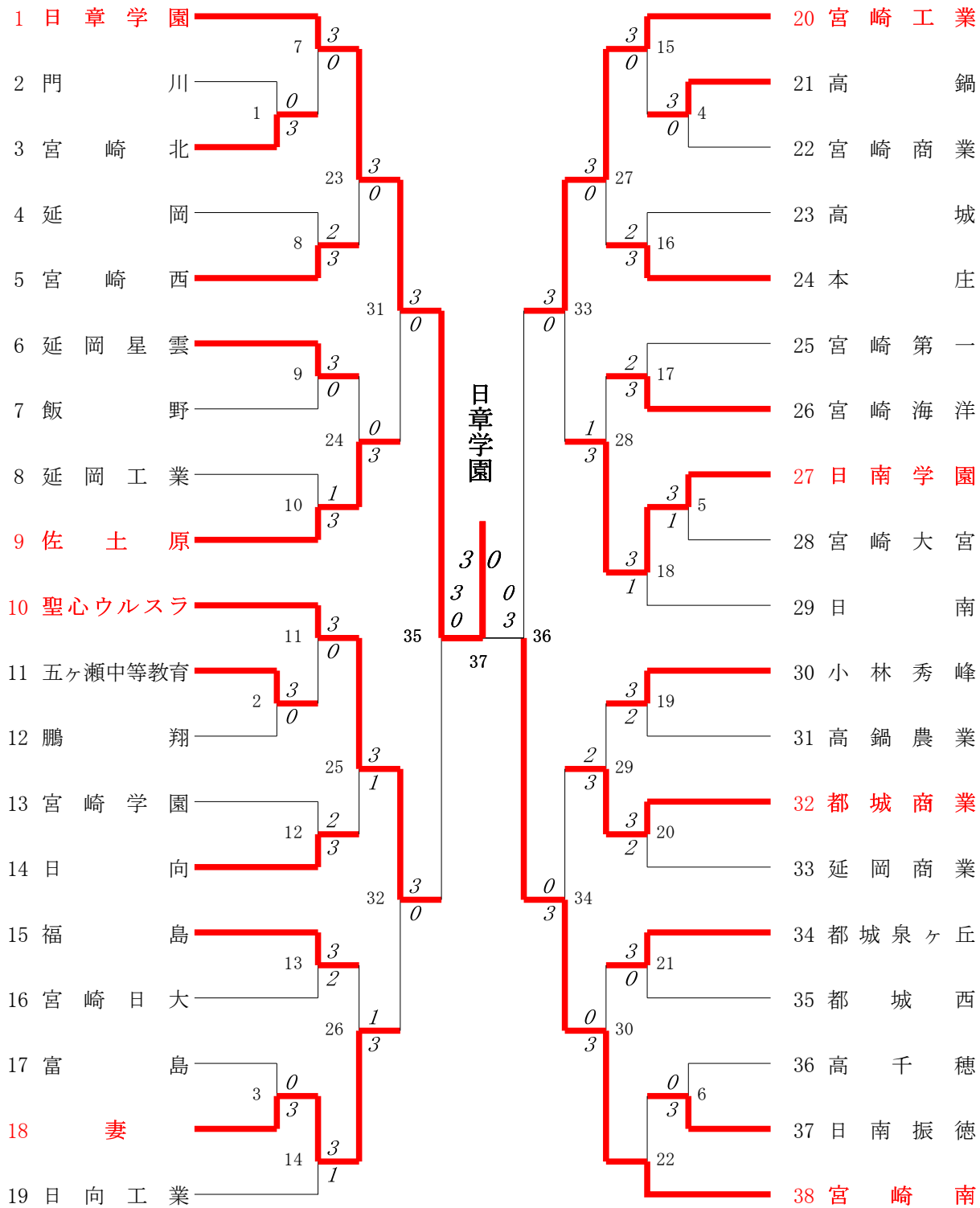

日章学園は11大会連続15回目の優勝

3位決定戦 聖心ウルスラ ③-0 宮崎工業

2023年度 高校総体：バドミントン 女子団体T

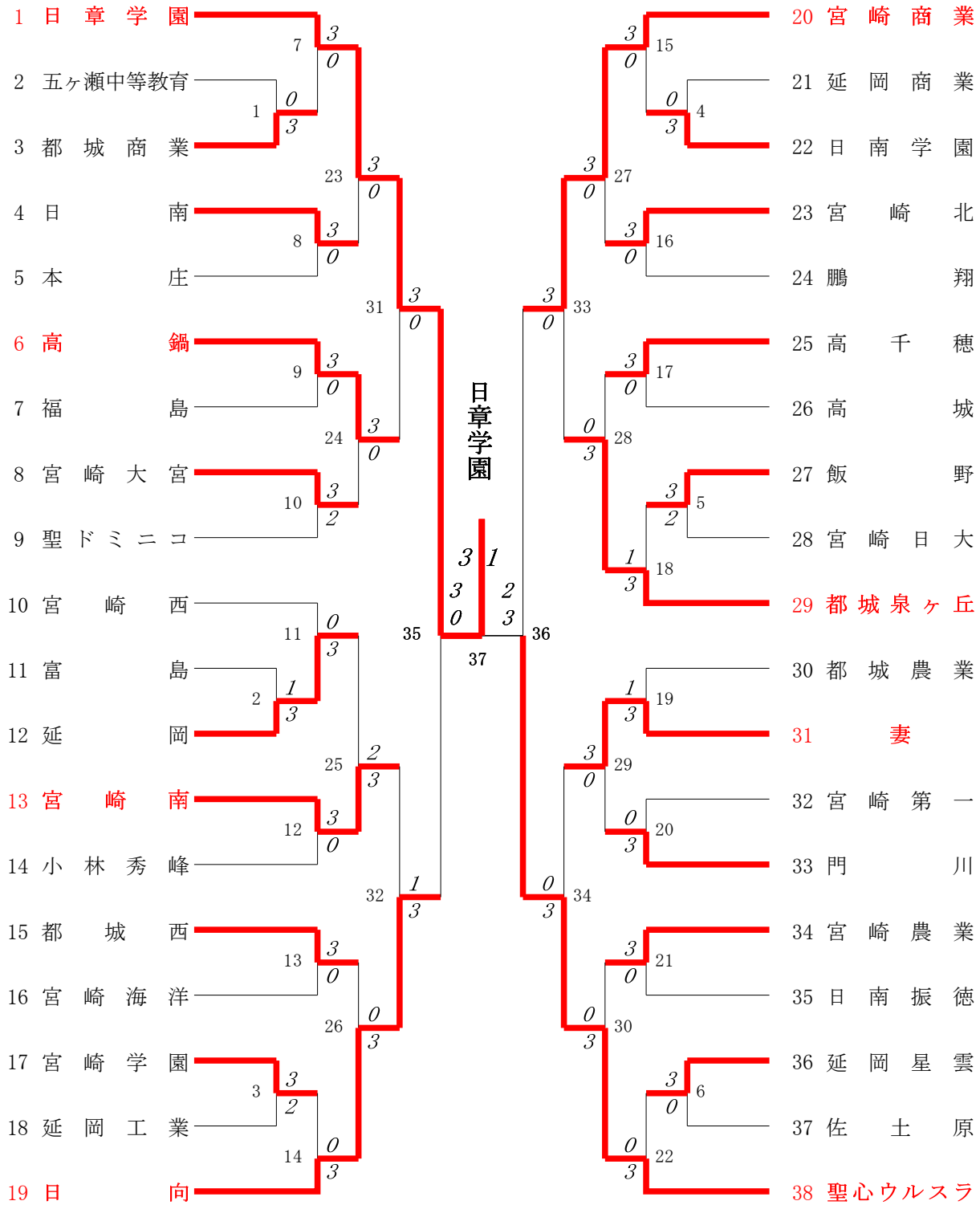

日章学園は 3年連続3回目の優勝

3位決定戦 宮崎商業 ③-0 日向

第1ブロック

第2ブロック

| 順位 | 選手名 | 所属校 | 対戦相手 | スコア | ポイント |
|----|-------|---------|-------|-------|------|
| 1 | 串間太紀 | 日章学園 | 黒島淳之介 | 24-0 | 1 |
| 2 | 甲斐大翔 | 日向工業 | 佐藤翔匠 | 1-0 | 1 |
| 3 | 稲吉廉康 | 宮崎商業 | 益田士陽 | 0-0 | 1 |
| 4 | 大木真心 | 日南学園 | 川本碧 | 25-0 | 1 |
| 5 | 中野里夢 | 都城商業 | 野里佑 | 0-0 | 2 |
| 6 | 武原蓮文 | 宮崎第一 | 原将 | 26-0 | 1 |
| 7 | 曾重悠大 | 高城 | 信田南 | 89-0 | 1 |
| 8 | 稲田大啓 | 宮崎大宮 | 嶋大 | 27-0 | 1 |
| 9 | 磯崎斗真 | 日南振徳 | 藤海 | 27-0 | 1 |
| 10 | 阿内久太 | 門川 | 内山久 | 28-0 | 1 |
| 11 | 徳濱永成 | 宮崎海洋 | 濱山斗 | 2-0 | 1 |
| 12 | 藤浦多成 | 日向 | 浦永 | 90-0 | 1 |
| 13 | 徳原拓海 | 都城泉ヶ丘 | 原留 | 29-0 | 1 |
| 14 | 川淵磨太 | 宮崎工業 | 淵上 | 30-0 | 1 |
| 15 | 甲斐英平 | 延岡工業 | 近田 | 91-0 | 1 |
| 16 | 鈴近正 | 五ヶ瀬中等教育 | 近田 | 30-0 | 1 |
| 17 | 前橋一朗 | 鵬翔 | 橋侓 | 3-0 | 1 |
| 18 | 松野一洗 | 妻 | 野一 | 31-0 | 1 |
| 19 | 山本悠翔 | 福島 | 山本 | 31-0 | 1 |
| 20 | 地原太弥 | 聖心ウルスラ | 原太 | 32-0 | 1 |
| 21 | 仲藤信多 | 日南 | 藤裕 | 4-0 | 1 |
| 22 | 内田遥純 | 宮崎西 | 田大大 | 4-0 | 1 |
| 23 | 安藤之介 | 高鍋農業 | 森太 | 33-0 | 1 |
| 24 | 藤本真史 | 宮崎南 | 本太 | 122-0 | 2 |
| 25 | 大河拓真 | 宮崎北 | 河野史 | 34-0 | 1 |
| 26 | 安福吾飛 | 延岡商業 | 福垣 | 93-0 | 1 |
| 27 | 那福太斗 | 高鍋 | 那須 | 35-0 | 1 |
| 28 | 平石希太 | 小林秀峰 | 石坂 | 137-0 | 2 |
| 29 | 石大紀啓 | 延岡 | 石大 | 36-0 | 1 |
| 30 | 金小聖史 | 都城西 | 金小 | 94-0 | 1 |
| 31 | 河外純翔 | 富島 | 河外 | 37-0 | 1 |
| 32 | 綾奈人真 | 高千穂 | 綾奈 | 123-0 | 2 |
| 33 | 渡部陽朗 | 宮崎学園 | 渡部 | 38-0 | 1 |
| 34 | 曾根心智 | 延岡星雲 | 曾根 | 95-0 | 1 |
| 35 | 長田太修 | 飯野 | 長田 | 5-0 | 1 |
| 36 | 中西仁之介 | 宮崎日大 | 中西 | 39-0 | 1 |
| 37 | 今西希信 | 宮崎日大 | 今西 | 39-0 | 1 |
| 38 | 飯山誠啓 | 宮崎南 | 山下 | 40-0 | 1 |
| 39 | 山崎直介 | 五ヶ瀬中等教育 | 山崎 | 6-0 | 1 |
| 40 | 清森仁矢 | 都城泉ヶ丘 | 清森 | 96-0 | 1 |
| 41 | 永横悠斗 | 飯野 | 永横 | 41-0 | 1 |
| 42 | 谷口大惟 | 鵬翔 | 谷口 | 124-0 | 2 |
| 43 | 早木志基 | 門川 | 早木 | 42-0 | 1 |
| 44 | 水元竜基 | 福島 | 水元 | 97-0 | 1 |
| 45 | 坂口希貴 | 宮崎第一 | 坂口 | 43-0 | 1 |
| 46 | 松田春平 | 延岡星雲 | 松田 | 46-0 | 1 |
| 47 | 丸山月太 | 宮崎農業 | 丸山 | 44-0 | 1 |
| 48 | 土黒樹翔 | 宮崎西 | 土黒 | 7-0 | 1 |
| 49 | 荒口仁明 | 佐土原 | 荒口 | 98-0 | 1 |
| 50 | 福後陽真 | 本庄 | 福後 | 45-0 | 1 |
| 51 | 淵黒裕太 | 宮崎工業 | 淵黒 | 125-0 | 2 |
| 52 | 榎村翔 | 聖心ウルスラ | 榎村 | 46-0 | 1 |
| 53 | 遊鳥斗輝 | 宮崎商業 | 遊鳥 | 99-0 | 1 |
| 54 | 阿奈斗太 | 延岡工業 | 阿奈 | 8-0 | 1 |
| 55 | 近藤恒己 | 延岡 | 近藤 | 47-0 | 1 |
| 56 | 吉野音太 | 妻 | 吉野 | 47-0 | 1 |
| 57 | 川崎也太 | 都城商業 | 川崎 | 48-0 | 1 |
| 58 | 田中聖連 | 日南学園 | 田中 | 9-0 | 1 |
| 59 | 小野志悟 | 高城 | 小野 | 100-0 | 1 |
| 60 | 大北登晃 | 小林秀峰 | 大北 | 49-0 | 1 |
| 61 | 河野人太 | 宮崎学園 | 河野 | 126-0 | 2 |
| 62 | 山本月智 | 日向工業 | 山本 | 50-0 | 1 |
| 63 | 遠島和真 | 延岡しろやま | 遠島 | 101-0 | 1 |
| 64 | 早川真輔 | 宮崎大宮 | 早川 | 10-0 | 1 |
| 65 | 石青優空 | 高鍋 | 石青 | 51-0 | 1 |
| 66 | 岩下義也 | 日南 | 岩下 | 139-0 | 2 |
| 67 | 松田慎介 | 延岡商業 | 松田 | 52-0 | 1 |
| 68 | 溝口幸太 | 高鍋農業 | 溝口 | 102-0 | 1 |
| 69 | 加藤智凌 | 宮崎北 | 加藤 | 53-0 | 1 |
| 70 | 猪木平輔 | 宮崎海洋 | 猪木 | 127-0 | 2 |
| 71 | 甲斐人祐 | 日向 | 甲斐 | 54-0 | 1 |
| 72 | 興炭拓輝 | 高千穂 | 興炭 | 103-0 | 1 |
| 73 | 士林人成 | 都城西 | 士林 | 11-0 | 1 |
| 74 | 井上連空 | 日南振徳 | 井上 | 55-0 | 1 |
| 75 | 井川次郎 | 日章学園 | 井川 | 55-0 | 1 |

串間太紀・黒島淳之介 (日章学園)

| | | | | | | | | | | | | | | |
|-----|------|------|-----------|-----|---|---|---|-----|---|-----|-----|------|------|-----------|
| 76 | 高木雄大 | 諫山大輔 | (日章学園) | 56 | I | 0 | 0 | 140 | 0 | 142 | 114 | 井本大貴 | 柳田康貴 | (日向) |
| 77 | 河野太健 | 太土大樹 | (門川) | 12 | 0 | 0 | 0 | 140 | 0 | 142 | 115 | 柳田中村 | 野賢禮 | (宮崎日大) |
| 78 | 永瀬本 | 晴吉大樹 | (宮崎大宮) | 104 | I | 0 | 0 | 140 | 0 | 142 | 116 | 中野春大 | 木禮伸 | (妻) |
| 79 | 若村本山 | 陸晴玖将 | (延岡星雲) | 57 | I | 0 | 0 | 140 | 0 | 142 | 117 | 青菊木池 | 春大輝 | (宮崎商業) |
| 80 | 藤小田 | 林詩虎 | (富島) | 128 | 0 | 0 | 0 | 140 | 0 | 142 | 118 | 西村高好 | 光葵葵 | (延岡星雲) |
| 81 | 横田中原 | 野康大 | (宮崎南) | 58 | I | 0 | 0 | 140 | 0 | 142 | 119 | 正山入木 | 学翔佑 | (飯野) |
| 82 | 川永原 | 野大宙 | (都城東) | 105 | I | 0 | 0 | 140 | 0 | 142 | 120 | 義立輪本 | 詩翔音 | (福島) |
| 83 | 川伊副 | 藤著大 | (飯野) | 59 | 0 | 0 | 0 | 140 | 0 | 142 | 121 | 長浜田田 | 大成斗 | (延岡) |
| 84 | 中佐藤 | 山藤大樹 | (高千穂) | 140 | I | 0 | 0 | 140 | 0 | 142 | 122 | 石井川上 | 詠大翔 | (高鍋農業) |
| 85 | 馬鈴木 | 原瑛太 | (延岡工業) | 60 | I | 0 | 0 | 146 | 0 | 147 | 123 | 沖吉野 | 貴成統 | (宮崎西) |
| 86 | 佐村山 | 木貴哉 | (宮崎西) | 13 | I | 0 | 0 | 146 | 0 | 147 | 124 | 福岡境 | 大平大 | (宮崎第一) |
| 87 | 宮原山 | 尚晴哉 | (宮崎日大) | 106 | I | 0 | 0 | 146 | 0 | 147 | 125 | 中坂崎元 | 大夏翔 | (宮崎海洋) |
| 88 | 酒時森 | 井任生 | (日南学園) | 61 | I | 0 | 0 | 146 | 0 | 147 | 126 | 児湯玉前 | 泰輝之 | (都城泉ヶ丘) |
| 89 | 森系永 | 山宮前 | (宮崎学園) | 129 | I | 0 | 0 | 146 | 0 | 147 | 127 | 中吉野 | 聖梧平 | (本庄) |
| 90 | 二橋野 | 村青空 | (日南振徳) | 62 | I | 0 | 0 | 146 | 0 | 147 | 128 | 齋藤元 | 直気 | (小林秀峰) |
| 91 | 野新野 | 口拓太 | (本庄) | 107 | I | 0 | 0 | 146 | 0 | 147 | 129 | 桑水流 | 洗太輝 | (佐土原) |
| 92 | 野伊東 | 澤尚史 | (延岡) | 14 | I | 0 | 0 | 146 | 0 | 147 | 130 | 藤崎名子 | 陽陸希 | (延岡工業) |
| 93 | 経藤本 | 以弦合 | (宮崎北) | 63 | I | 0 | 0 | 146 | 0 | 147 | 131 | 岩横切山 | 翔琉司 | (宮崎工業) |
| 94 | 原山高 | 智真裕 | (宮崎工業) | 64 | I | 0 | 0 | 146 | 0 | 147 | 132 | 中平原 | 光里希 | (聖心ウルスラ) |
| 95 | 森原山 | 周開西 | (都城泉ヶ丘) | 15 | I | 0 | 0 | 149 | 2 | 147 | 133 | 岩廣本 | 大晴孟 | (日向工業) |
| 96 | 橋増田 | 田淳真 | (高鍋農業) | 108 | I | 0 | 0 | 149 | 2 | 147 | 134 | 安藤比田 | 比風介 | (日南) |
| 97 | 増盛時 | 大任幸 | (宮崎第一) | 65 | I | 0 | 0 | 149 | 2 | 147 | 135 | 高比田 | 森中琉 | (五ヶ瀬中等教育) |
| 98 | 大甲飯 | 柳松田 | (小林秀峰) | 130 | I | 0 | 0 | 149 | 2 | 147 | 136 | 高児福 | 成那征 | (富島) |
| 99 | 柳飯柳 | 中塚大 | (聖心ウルスラ) | 66 | I | 0 | 0 | 149 | 2 | 147 | 137 | 福齊藤 | 老那征 | (門川) |
| 100 | 中海塚 | 宗一航 | (延岡商業) | 109 | I | 0 | 0 | 149 | 2 | 147 | 138 | 海川崎 | 野利哉 | (延岡工業) |
| 101 | 黒日高 | 下翔斗 | (日向工業) | 16 | I | 0 | 0 | 149 | 2 | 147 | 139 | 池布澤 | 天城汰 | (門川) |
| 102 | 山小野 | 福久志 | (高城) | 67 | I | 0 | 0 | 149 | 2 | 147 | 140 | 岩松本 | 大悠希 | (都城商業) |
| 103 | 高塚友 | 悠大輔 | (日向工業) | 141 | I | 0 | 0 | 149 | 2 | 147 | 141 | 倉市林 | 浦大琉 | (高千穂) |
| 104 | 森丸山 | 西暖大 | (日南学園) | 68 | I | 0 | 0 | 149 | 2 | 147 | 142 | 竹郡原 | 司祐寛 | (宮崎南) |
| 105 | 中福龍 | 之季次 | (宮崎北) | 110 | I | 0 | 0 | 149 | 2 | 147 | 143 | 吉横山 | 切真也 | (日南) |
| 106 | 谷黒口 | 日南次 | (五ヶ瀬中等教育) | 69 | I | 0 | 0 | 149 | 2 | 147 | 144 | 岩黒吉 | 黒一斗 | (宮崎大宮) |
| 107 | 河黒野 | 木崇煌 | (延岡商業) | 131 | I | 0 | 0 | 149 | 2 | 147 | 145 | 吉河田 | 部真斗 | (延岡商業) |
| 108 | 田甲斐 | 中心連 | (高鍋) | 70 | I | 0 | 0 | 149 | 2 | 147 | 146 | 吉河田 | 部真斗 | (高城) |
| 109 | 堀新之 | 内琳盛 | (日南) | 111 | I | 0 | 0 | 149 | 2 | 147 | 147 | 佐藤藤 | 元太聖 | (宮崎西) |
| 110 | 山崎満 | 純晴純 | (宮崎海洋) | 17 | I | 0 | 0 | 149 | 2 | 147 | 148 | 伊中武 | 東由喜 | (宮崎農業) |
| 111 | 森崎山 | 本純樹 | (都城商業) | 71 | I | 0 | 0 | 149 | 2 | 147 | 149 | 平橋野 | 克幸翔 | (宮崎学園) |
| 112 | 杉瀬山 | 戸山晟 | (高鍋) | 141 | I | 0 | 0 | 149 | 2 | 147 | 150 | 伊中武 | 東由喜 | (高鍋) |
| 113 | 今村吏 | 富永祥 | (日章学園) | 149 | 2 | 0 | 0 | 149 | 2 | 147 | 151 | 今村吏 | 富永祥 | (日章学園) |

決勝戦：串間太紀・黒島淳之介(日章学園) 1対2 今村吏玖・富永祥太郎(日章学園)
 3位決定戦：井川宏次郎・松枝陽士(日章学園) 2対0 高木雄大・諫山大輔(日章学園)

| 順位 | 選手名 | 所属校 | スコア |
|----|-----------------|-----|-----|
| 1 | 武末 藍 (日章学園) | 14 | 0 |
| 2 | 児清 玉原 (宮崎学園) | 1 | 0 |
| 3 | 吉樺 松木 (小林秀峰) | 78 | 0 |
| 4 | 中佐 村藤 (延岡商業) | 15 | 0 |
| 5 | 上加 藤村 (都城) | 110 | 2 |
| 6 | 小河 野村 (鵬翔) | 16 | 0 |
| 7 | 嶋内 田村 (都城商業) | 79 | 0 |
| 8 | 井西 奈村 (日南) | 17 | 0 |
| 9 | 白清 間松 (延岡工業) | 126 | 2 |
| 10 | 宮小 嶋田 (高鍋) | 18 | 0 |
| 11 | 小嶋 田村 (都城農業) | 80 | 0 |
| 12 | 坂野 村本 (五ヶ瀬中等教育) | 19 | 0 |
| 13 | 河作 野本 (福島) | 111 | 0 |
| 14 | 日服 高部 (佐土原) | 20 | 0 |
| 15 | 川江 崎良 (宮崎大宮) | 81 | 0 |
| 16 | 濱東 田山 (宮崎海洋) | 21 | 0 |
| 17 | 佐山 村向 (宮崎商業) | 134 | 2 |
| 18 | 谷高 山口 (聖心ウルスラ) | 22 | 0 |
| 19 | 松河 野七 (宮崎南) | 2 | 0 |
| 20 | 森敷 押沙 (妻) | 82 | 0 |
| 21 | 堺松 柚乙 (日南学園) | 23 | 0 |
| 22 | 石川 山心 (富島) | 112 | 2 |
| 23 | 黒松 菜星 (高城) | 24 | 0 |
| 24 | 甲赤 斐木 (延岡星雲) | 83 | 0 |
| 25 | 渡加 藤井 (門川) | 25 | 0 |
| 26 | 長大 藤井 (都城泉ヶ丘) | 127 | 2 |
| 27 | 小松 高本 (日南振徳) | 26 | 0 |
| 28 | 吉大 國村 (都城西) | 84 | 0 |
| 29 | 岩下 切石 (宮崎西) | 27 | 0 |
| 30 | 佐甲 藤斐 (高千穂) | 113 | 0 |
| 31 | 甲都 野尻 (日向) | 28 | 0 |
| 32 | 野橋 橋本 (宮崎北) | 85 | 0 |
| 33 | 甲長 斐友 (宮崎農業) | 3 | 0 |
| 34 | 沢赤 田崎 (飯野) | 29 | 0 |
| 35 | 藤夏 高田 (延岡) | | |
| 36 | 川本 口城 (日章学園) | 30 | 0 |
| 37 | 甲隅 斐井 (宮崎大宮) | 4 | 0 |
| 38 | 大福 塚永 (都城農業) | 86 | 0 |
| 39 | 池西 半川 (小林秀峰) | 31 | 0 |
| 40 | 日牧 高草 (宮崎工業) | 114 | 2 |
| 41 | 内前 村田 (宮崎日大) | 32 | 0 |
| 42 | 興東 梶屋 (宮崎北) | 87 | 0 |
| 43 | 黒甲 木斐 (日向) | 33 | 0 |
| 44 | 二中 官武 (日南) | 128 | 2 |
| 45 | 中古 島川 (都城商業) | 34 | 0 |
| 46 | 日養 高毛 (宮崎農業) | 88 | 0 |
| 47 | 福今 岡村 (都城西) | 35 | 0 |
| 48 | 高長 橋友 (高鍋農業) | 115 | 2 |
| 49 | 工権 藤葉 (延岡星雲) | 36 | 0 |
| 50 | 弓金 木日 (聖ドミニコ) | 89 | 0 |
| 51 | 増松 田田 (延岡商業) | 5 | 0 |
| 52 | 児渡 高嶋 (宮崎商業) | 37 | 0 |
| 53 | 高嶋 真優 (高鍋) | 135 | 2 |
| 54 | 長井 友志 (日南学園) | 38 | 0 |
| 55 | 山黒 本木 (宮崎西) | 6 | 0 |
| 56 | 松宮 木内 (門川) | 90 | 0 |
| 57 | 甲佐 藤元 (高千穂) | 39 | 0 |
| 58 | 岡宮 三限 (本庄) | 116 | 2 |
| 59 | 倉中 岡村 (延岡) | 40 | 0 |
| 60 | 本木 野愛 (都城泉ヶ丘) | 91 | 0 |
| 61 | 茂岡 澤結 (飯野) | 41 | 0 |
| 62 | 山黒 中田 (延岡工業) | 129 | 2 |
| 63 | 田新 鬼今 (妻) | 42 | 0 |
| 64 | 小平 原寺 (富島) | 92 | 0 |
| 65 | 下上 園田 (五ヶ瀬中等教育) | 43 | 0 |
| 66 | 園松 木玲 (宮崎学園) | 117 | 2 |
| 67 | 徳奥 永野 (宮崎第一) | 44 | 0 |
| 68 | 川笠 邊明 (宮崎南) | 93 | 0 |
| 69 | 川笠 邊明 (聖心ウルスラ) | 45 | 0 |
| 70 | 川笠 邊明 (聖心ウルスラ) | 7 | 0 |
| 71 | 川笠 邊明 (聖心ウルスラ) | | |

武末 藍・牧野 美優 (日章学園)

| | | | | | | | | | | | | | |
|-----|---------|----------|-----|---|-----|-----|---------|---------|-----------|--------|-----|---|---|
| 72 | (井上 海音) | (日章学園) | 46 | I | 0 | 0 | 107 | (福田 百萌) | (宮崎西) | 62 | I | 0 | |
| 73 | (橋口 志帆) | (延岡商業) | 8 | 0 | 0 | 108 | (吉真 耶乃) | (都城西) | 11 | 0 | 0 | | |
| 74 | (百平 園心) | (延岡工業) | I | I | 0 | 109 | (奥丸 来風) | (日南学園) | I | I | 0 | | |
| 75 | (山下 惺愛) | (福島) | 94 | I | 0 | 110 | (指竹 宿瑠) | (飯野) | 102 | I | 0 | | |
| 76 | (橋本 愛華) | (高鍋) | 47 | I | 2 | 111 | (黒木 千彩) | (宮崎学園) | 63 | I | 0 | | |
| 77 | (杉濱 七愛) | (宮崎南) | I | I | 118 | 0 | 112 | (荒木 夢生) | (宮崎第一) | I | 0 | | |
| 78 | (黒安 井薫) | (宮崎日大) | 48 | I | 0 | 113 | (池田 元琴) | (高城) | 64 | I | 0 | | |
| 79 | (川上 浦風) | (宮崎西) | I | I | 95 | 0 | 114 | (中塩 川田) | (都城泉ヶ丘) | 103 | I | 0 | |
| 80 | (木小 村夢) | (日向) | 49 | I | 2 | 115 | (春浅 成り) | (宮崎北) | 65 | I | 0 | | |
| 81 | (東日 郷高) | (宮崎農業) | 50 | 0 | 130 | 0 | 116 | (内林 八重) | (延岡星雲) | 122 | I | 0 | |
| 82 | (岡本 結花) | (都城泉ヶ丘) | I | I | 0 | 132 | 0 | 117 | (外山 山口) | (宮崎日大) | 66 | I | 0 |
| 83 | (坂本 依純) | (日南) | 51 | I | 0 | 133 | 0 | 118 | (安箕 田彩) | (宮崎南) | 104 | I | 0 |
| 84 | (上山 原陽) | (都城) | I | I | 119 | 0 | 119 | (久加 藤留) | (小林秀峰) | 67 | I | 0 | |
| 85 | (鍋島 愛花) | (宮崎北) | I | I | 52 | 0 | 120 | (福林 真香) | (都城東) | 123 | I | 0 | |
| 86 | (川上 涼風) | (延岡星雲) | 52 | 0 | 136 | 0 | 121 | (河野 華成) | (宮崎農業) | 68 | I | 0 | |
| 87 | (後原 樹美) | (高城) | 97 | 0 | 137 | 0 | 122 | (岡野 遥の) | (宮崎大宮) | 105 | I | 0 | |
| 88 | (関山 七結) | (宮崎大宮) | 53 | I | 2 | 138 | 0 | 123 | (郡鬼 塚愛) | (日南振徳) | 12 | I | 0 |
| 89 | (緒川 憂七) | (聖心ウルスラ) | I | I | 54 | 0 | 124 | (安工 藤七) | (聖心ウルスラ) | 69 | I | 0 | |
| 90 | (森相 琉楠) | (都城商業) | 9 | I | 136 | 0 | 125 | (瀬戸 山理) | (佐土原) | 70 | I | 0 | |
| 91 | (長野 加鈴) | (宮崎第一) | 98 | I | 0 | 137 | 0 | 126 | (河本 那子) | (日南) | 106 | I | 0 |
| 92 | (一池 之上) | (妻) | 55 | I | 0 | 138 | 0 | 127 | (齋藤 心李) | (高鍋) | 71 | I | 0 |
| 93 | (佐野 実百) | (延岡) | I | I | 120 | 0 | 128 | (今村 斐真) | (五ヶ瀬中等教育) | 0 | 0 | 0 | |
| 94 | (福寺 岡愛) | (宮崎海洋) | I | I | 56 | 0 | 129 | (金子 子原) | (聖ドミニコ) | 124 | I | 0 | |
| 95 | (熊田 原な) | (日南振徳) | 56 | 0 | 131 | 0 | 130 | (小河 倉野) | (鷗翔) | 72 | I | 0 | |
| 96 | (河松 竹つ) | (本庄) | 57 | 0 | 132 | 0 | 131 | (佐山 々々) | (日章学園) | 107 | I | 0 | |
| 97 | (田村 伊紗) | (都城西) | I | I | 131 | 0 | 132 | (小野 菜月) | (延岡商業) | 73 | I | 0 | |
| 98 | (岩津 切曲) | (宮崎学園) | 58 | I | 2 | 133 | 0 | 133 | (假水 野彩) | (門川) | 74 | I | 0 |
| 99 | (小原 林千) | (高鍋農業) | 100 | I | 0 | 134 | 0 | 134 | (菊福 池優) | (延岡) | 108 | I | 0 |
| 100 | (船山 上心) | (日南学園) | 59 | 0 | 135 | 0 | 135 | (下古 横山) | (都城商業) | 75 | I | 0 | |
| 101 | (金相 丸明) | (都城農業) | I | I | 121 | 0 | 136 | (横又 江原) | (富島) | 125 | I | 0 | |
| 102 | (興金 柁丸) | (鷗翔) | 60 | I | 2 | 137 | 0 | 137 | (大黒 石美) | (延岡工業) | 76 | I | 0 |
| 103 | (中横 山友) | (飯野) | 101 | I | 0 | 138 | 0 | 138 | (佐藤 藤乃) | (日向) | 109 | I | 0 |
| 104 | (江清 島咲) | (富島) | I | I | 10 | 0 | 139 | (吉野 日奈) | (妻) | 13 | I | 0 | |
| 105 | (浜花 田璃) | (門川) | 61 | 0 | 139 | 0 | 140 | (藤原 斐木) | (高千穂) | 77 | I | 0 | |
| 106 | (境山 田音) | (宮崎商業) | I | I | 141 | 0 | 141 | (平瓦 原千) | (宮崎商業) | 0 | 0 | 0 | |

決勝戦：武末藍・牧野美優(日章学園) 2対0 平原千裕・瓦田凜(宮崎商業)
川邊凌子・笠明茄(聖心ウルスラ) 2対0 井上海音・松浦碧海(日章学園)
バグナ戦2：川邊凌子・笠明茄(聖心ウルスラ) 0対2 平原千裕・瓦田凜(宮崎商業)

2023年度 高校総体：バドミントン 男子シングルス

第1ブロック

第2ブロック

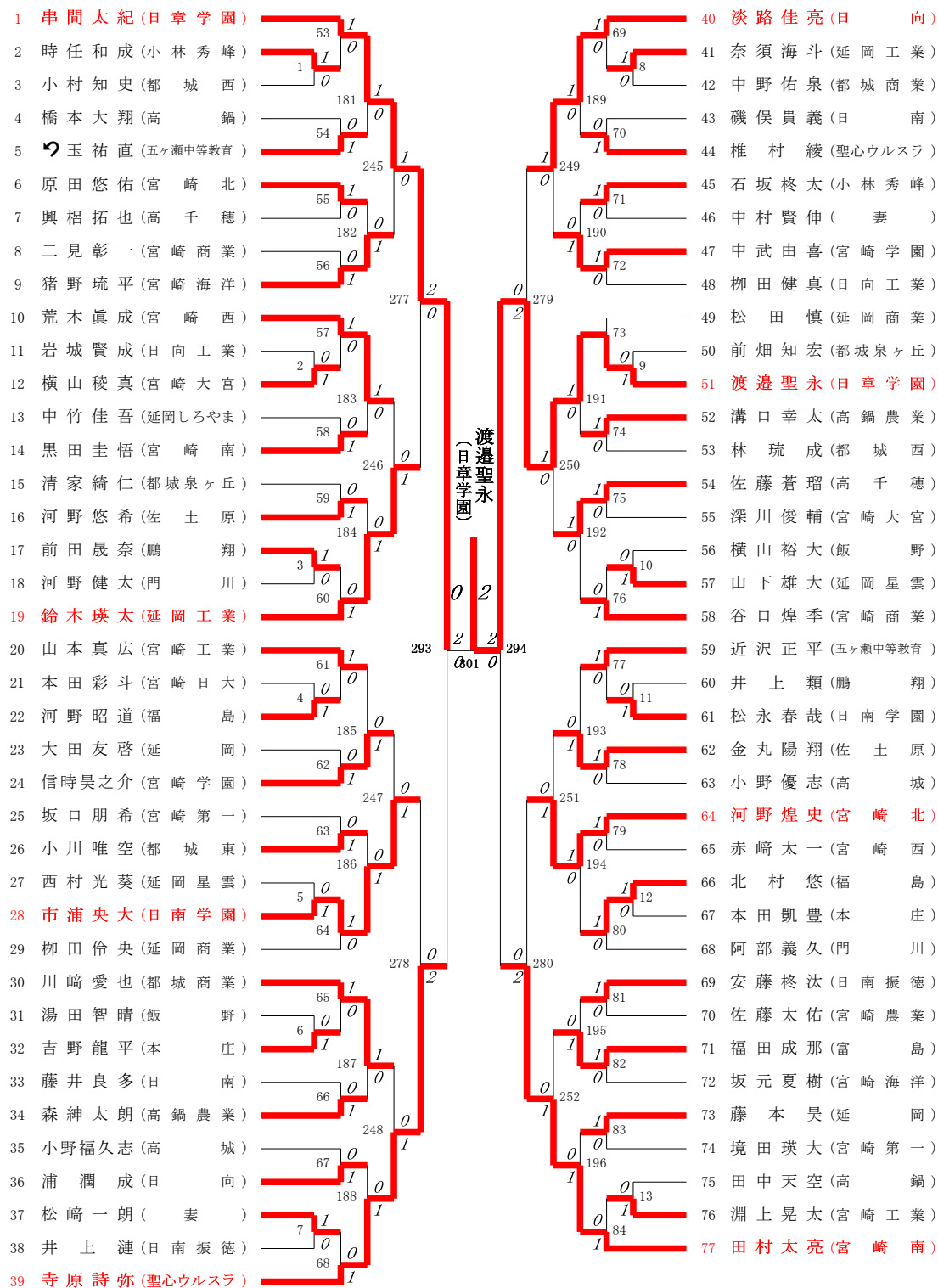

2023年度 高校総体：バドミントン 男子シングルス

第3ブロック

第4ブロック

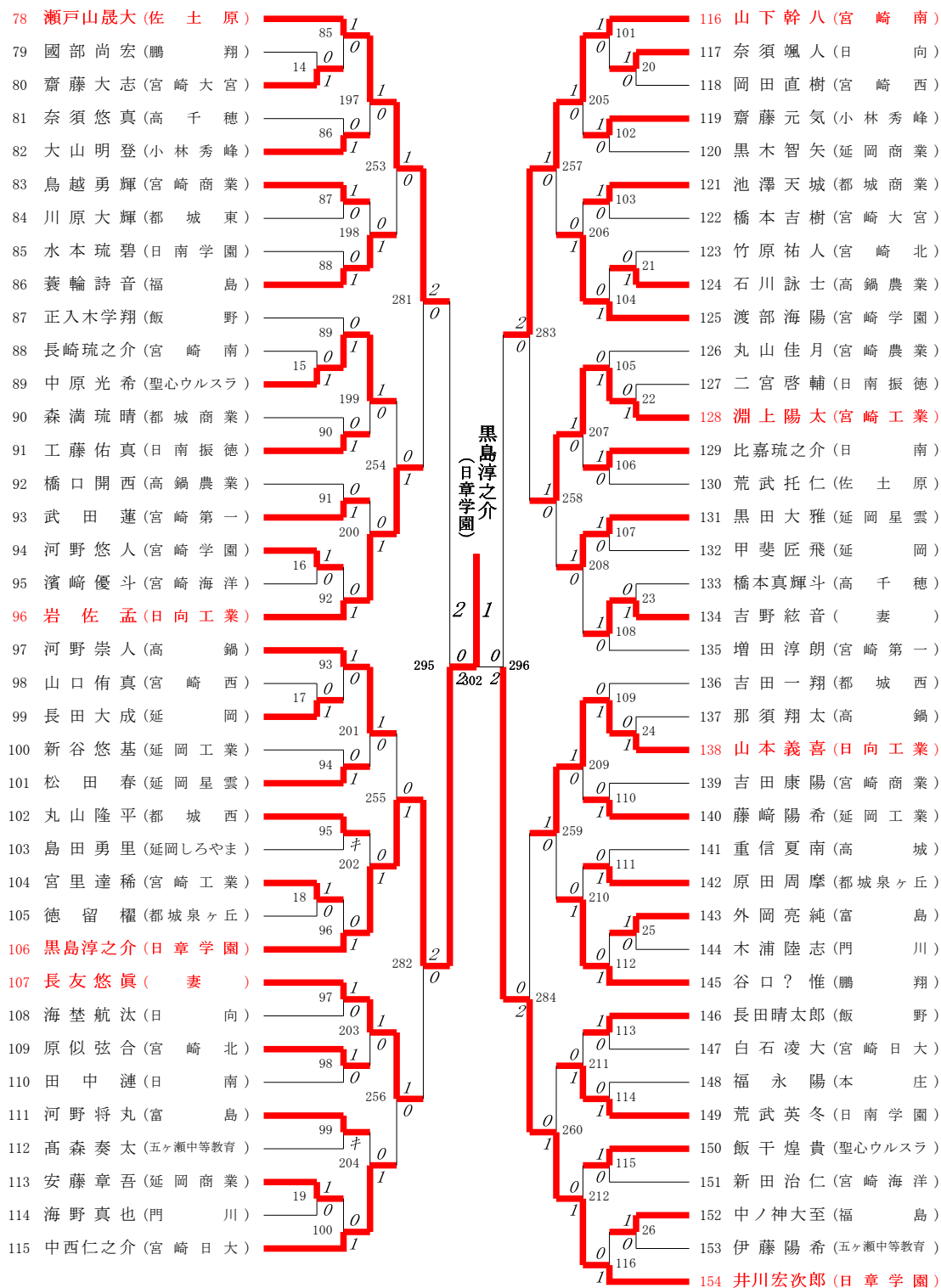

2023年度 高校総体：バドミントン 男子シングルス

第5ブロック

第6ブロック

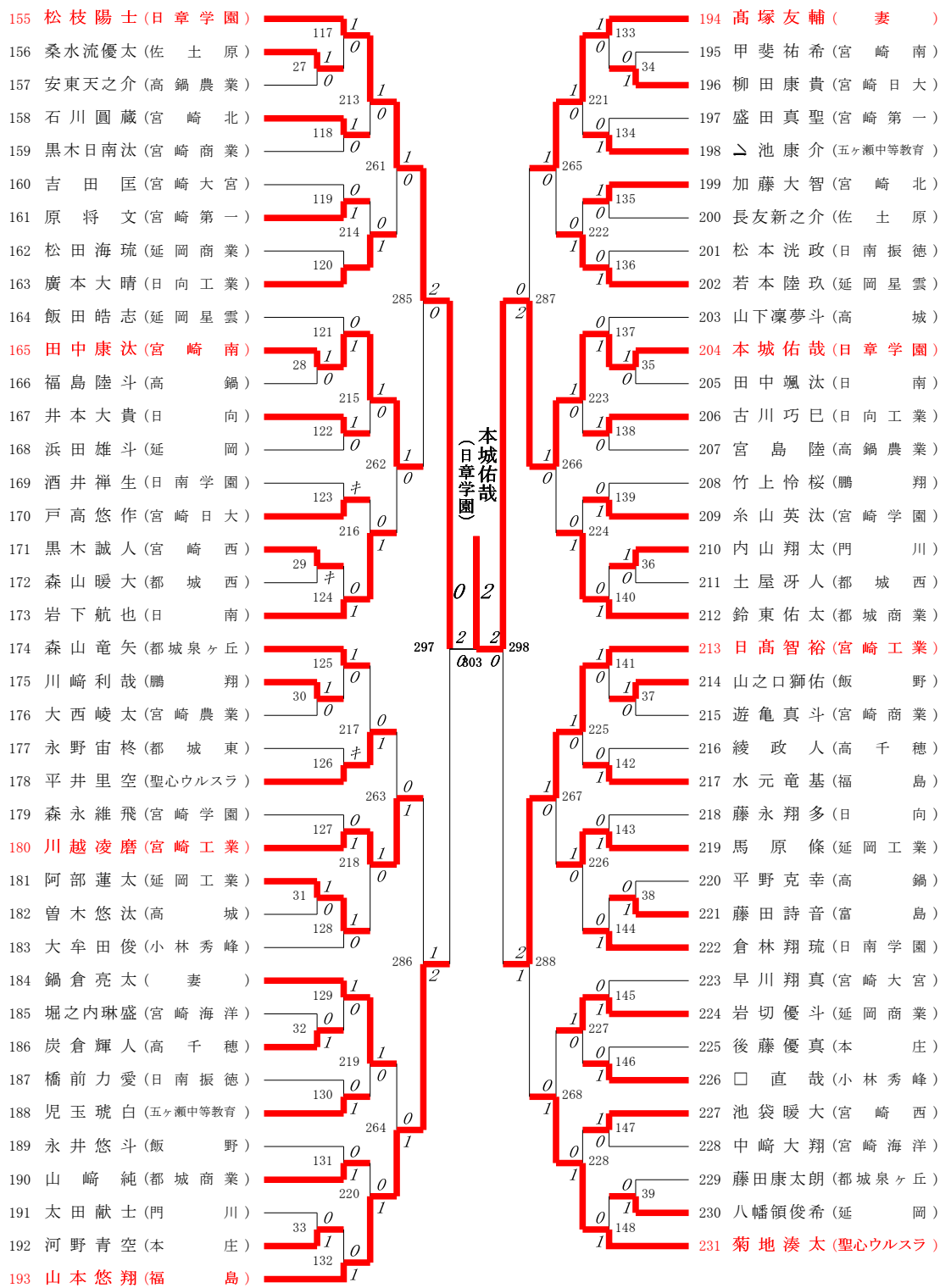

本城佑哉
(日章学園)

2023年度 高校総体：バドミントン 男子シングルス

第7ブロック

第8ブロック

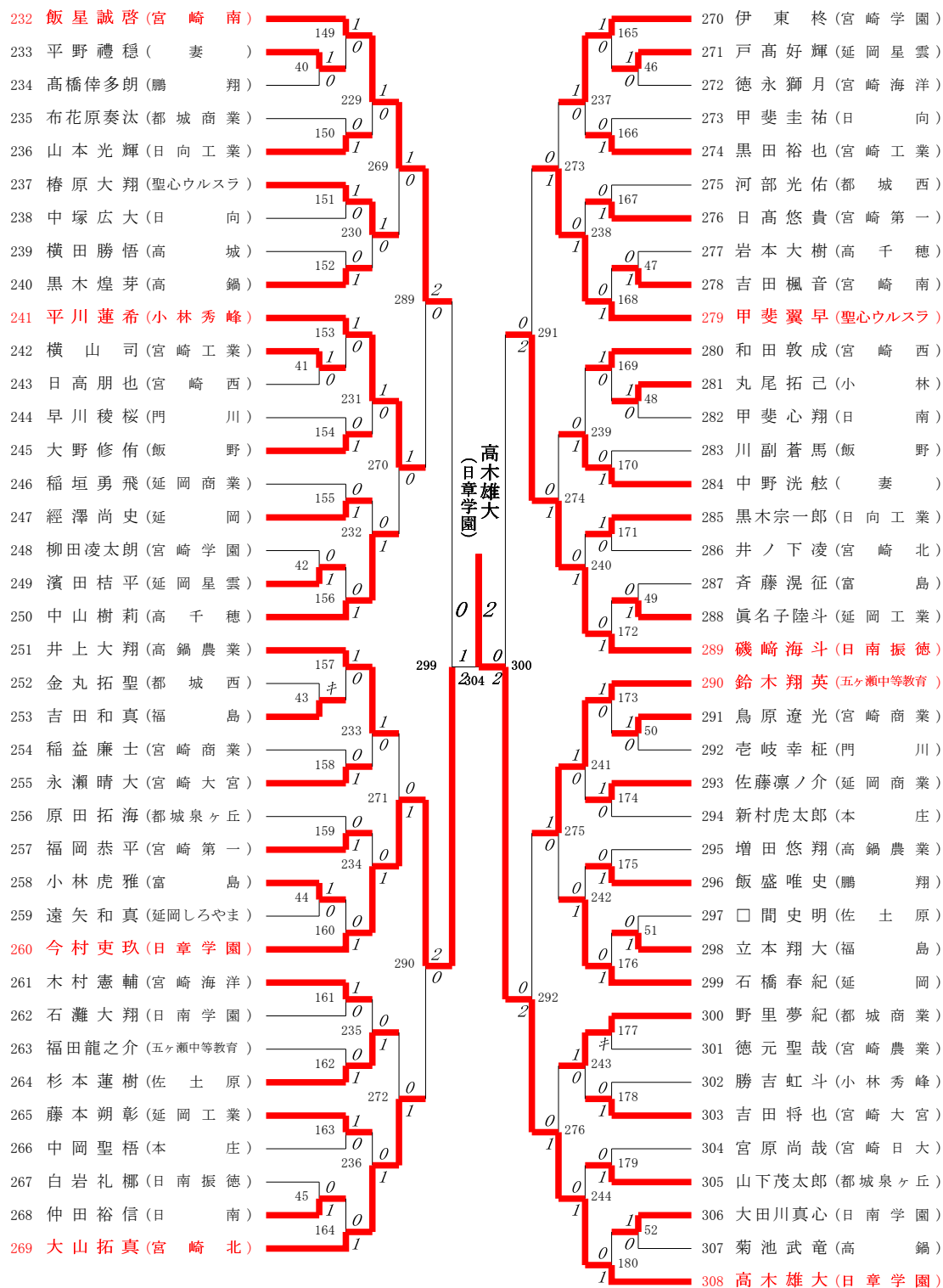

決勝戦：黒島淳之介(日章学園) 2 対 1 本城佑哉(日章学園)

3位決定戦：渡邊聖永(日章学園) 0 対 2 高木雄大(日章学園)

2023年度 高校総体：バドミントン 女子シングルス

第1ブロック

第2ブロック

| | | | | | | | |
|------------------|-----|---|---|---|-----|------------------|-----------------|
| 1 武末藍(日章学園) | 38 | I | 0 | 0 | I | 54 | 38 上垣瑠衣(聖心ウルスラ) |
| 2 長野りか(宮崎第一) | 1 | 0 | 0 | I | 6 | 39 濱田歩舞(宮崎海洋) | |
| 3 山中柑奈(都城泉ヶ丘) | I | I | 0 | I | I | 40 川浦風葉(宮崎西) | |
| 4 今村真綾(五ヶ瀬中等教育) | 166 | 0 | 0 | I | 174 | 41 佐藤朋花(高千穂) | |
| 5 長友晴空(宮崎農業) | 39 | I | 0 | I | 55 | 42 松本音羽(日南振徳) | |
| 6 佐師ひなた(宮崎商業) | 230 | I | 0 | I | 234 | 43 野田季良(宮崎大宮) | |
| 7 大村夢来(都城西) | 40 | I | 0 | 0 | 56 | 44 今井叶子(五ヶ瀬中等教育) | |
| 8 都甲結花(日向) | 167 | 0 | 0 | I | 175 | 45 長友香(佐土原) | |
| 9 松浦未昊(本庄) | 41 | I | 0 | I | 57 | 46 橋口志帆(延岡商業) | |
| 10 山澤愛未(妻) | 262 | 2 | 0 | I | 264 | 47 内村唯菜(宮崎日大) | |
| 11 奥村来風(日南学園) | 42 | I | 0 | 0 | 58 | 48 園田凪(宮崎第一) | |
| 12 李奈那珈(日南) | 2 | 0 | 0 | I | 176 | 49 外山七望(宮崎北) | |
| 13 黒木瑚都(宮崎西) | 168 | I | 0 | 0 | 59 | 50 中水流悠希(都城西) | |
| 14 今田心愛(延岡商業) | 43 | I | 0 | I | 235 | 51 嶋田秋華(都城商業) | |
| 15 安田彩華(宮崎南) | 231 | I | 0 | 0 | 60 | 52 清松千聖(延岡工業) | |
| 16 安井薫奏(宮崎日大) | 44 | I | 0 | I | 177 | 53 戸子田有優(日章学園) | |
| 17 黒木乃綾(延岡工業) | 169 | 0 | 0 | I | 7 | 54 河野未歩(鵬翔) | |
| 18 川上涼風(延岡星雲) | 3 | 0 | 0 | I | 61 | 55 諸富優海(高鍋) | |
| 19 渡部真葵(門川) | 45 | I | 0 | 0 | 278 | 56 岡本実緒(都城泉ヶ丘) | |
| 20 岩切華凜(宮崎学園) | 46 | I | 0 | 0 | 279 | 57 児玉彩月(宮崎学園) | |
| 21 西川美咲(小林秀峰) | 4 | 0 | 0 | I | 8 | 58 弓削諒花(聖ドミニコ) | |
| 22 堀口なな(飯野) | I | I | 0 | I | 178 | 59 宮越七海(本庄) | |
| 23 増田結月(日南振徳) | 170 | 0 | 0 | 0 | 63 | 60 請関結菜(延岡) | |
| 24 隅井姫果(宮崎大宮) | 47 | I | 0 | I | 236 | 61 谷口美優(飯野) | |
| 25 上薮希香(鵬翔) | 48 | 0 | 0 | 0 | 64 | 62 河野華成(宮崎農業) | |
| 26 池田琴音(高城) | 48 | I | 0 | I | 179 | 63 藤原琥珀(妻) | |
| 27 藤高こころ(聖心ウルスラ) | 171 | I | 0 | I | 65 | 64 久徳姫月(小林秀峰) | |
| 28 上原珠愛(都城) | 49 | 0 | 0 | 0 | 265 | 65 高山碧桜(門川) | |
| 29 高橋友衣(高鍋農業) | 50 | 0 | 0 | I | 66 | 66 中武美優(日南) | |
| 30 黒木乃愛(宮崎北) | I | 0 | 0 | 0 | 180 | 67 河野夏希(宮崎南) | |
| 31 古川怜奈(都城商業) | 172 | I | 0 | I | 67 | 68 鶴田七夢(都城農業) | |
| 32 夏田京佳(延岡) | 51 | I | 0 | 0 | 237 | 69 松葉朱李(日向) | |
| 33 又江原菜桜(富島) | 233 | I | 0 | 0 | 68 | 70 赤木咲楽(延岡星雲) | |
| 34 金子瑠莉(聖ドミニコ) | 52 | 0 | 0 | I | 181 | 71 堺柚姫(日南学園) | |
| 35 小西映乃(高鍋) | 173 | 0 | 0 | I | 9 | 72 佐藤蓮音(富島) | |
| 36 佐藤亜祐(高千穂) | 5 | 0 | 0 | 0 | 69 | 73 瓦田凜(宮崎商業) | |
| 37 瀬戸山理子(佐土原) | 53 | I | 0 | 0 | | | |

(日章学園) 武末藍

2023年度 高校総体：バドミントン 女子シングルス

第3ブロック

第4ブロック

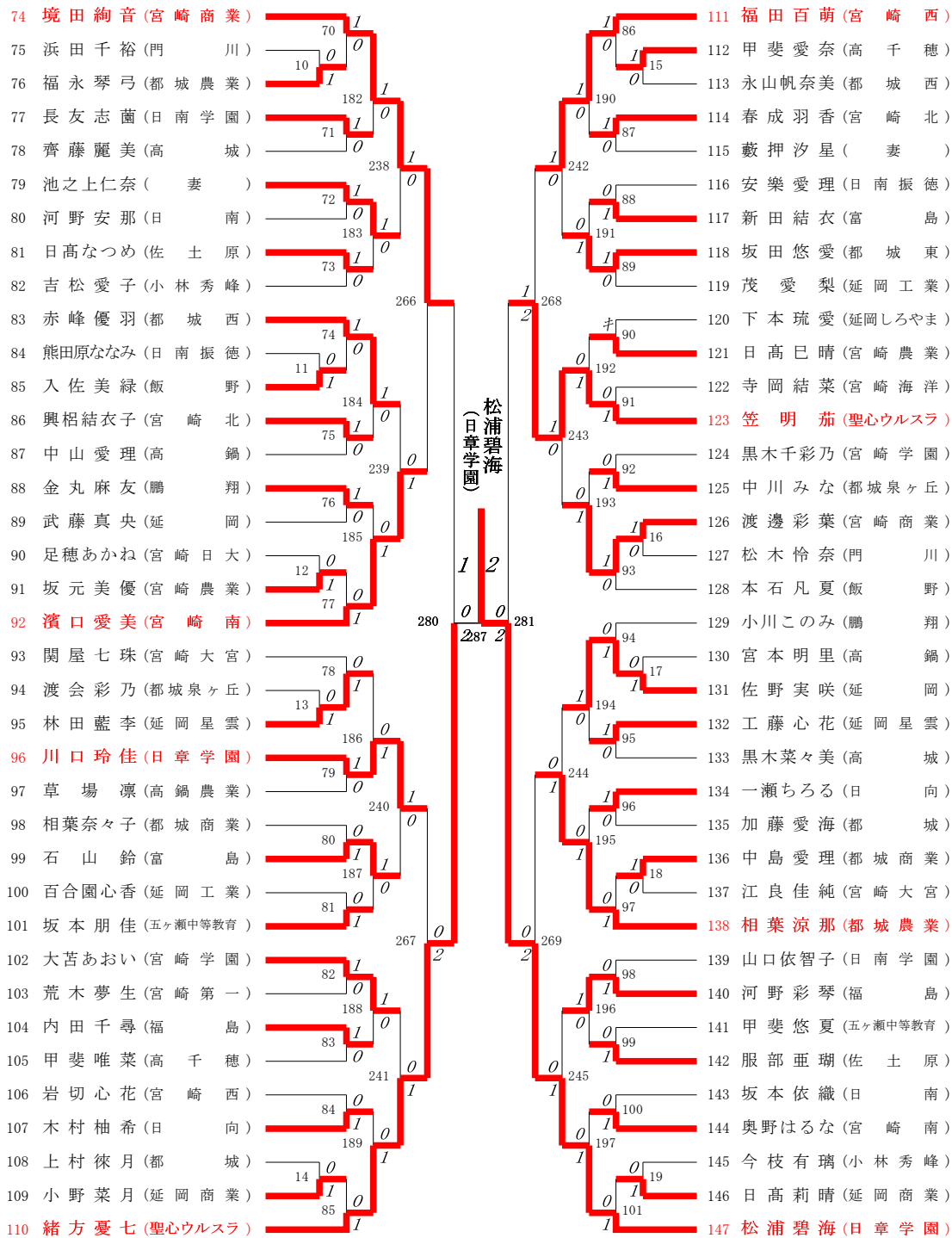

2023年度 高校総体：バドミントン 女子シングルス

第5ブロック

第6ブロック

