

6年生以下男子単 (6BS)

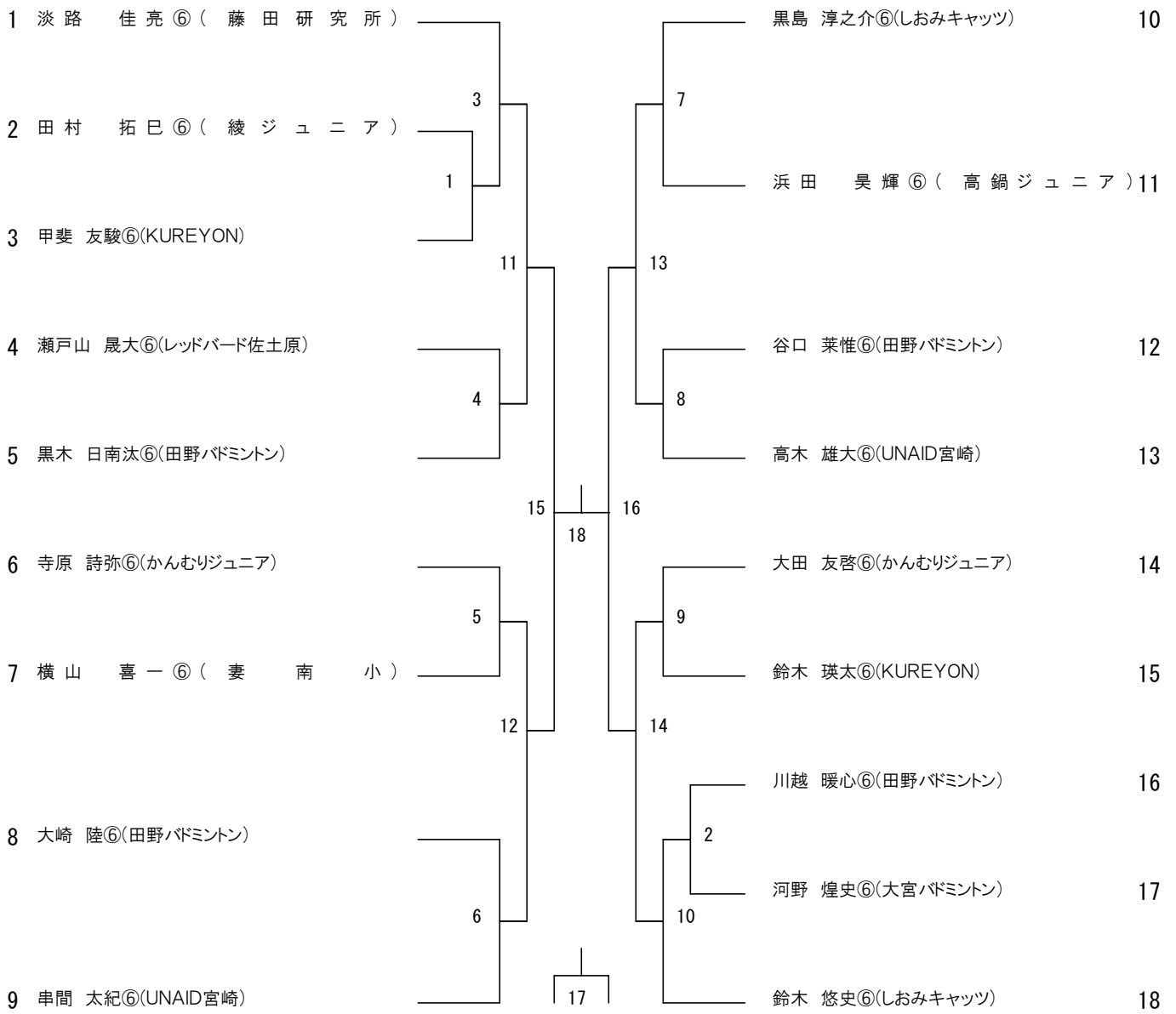

6年生以下男子複(6BD)

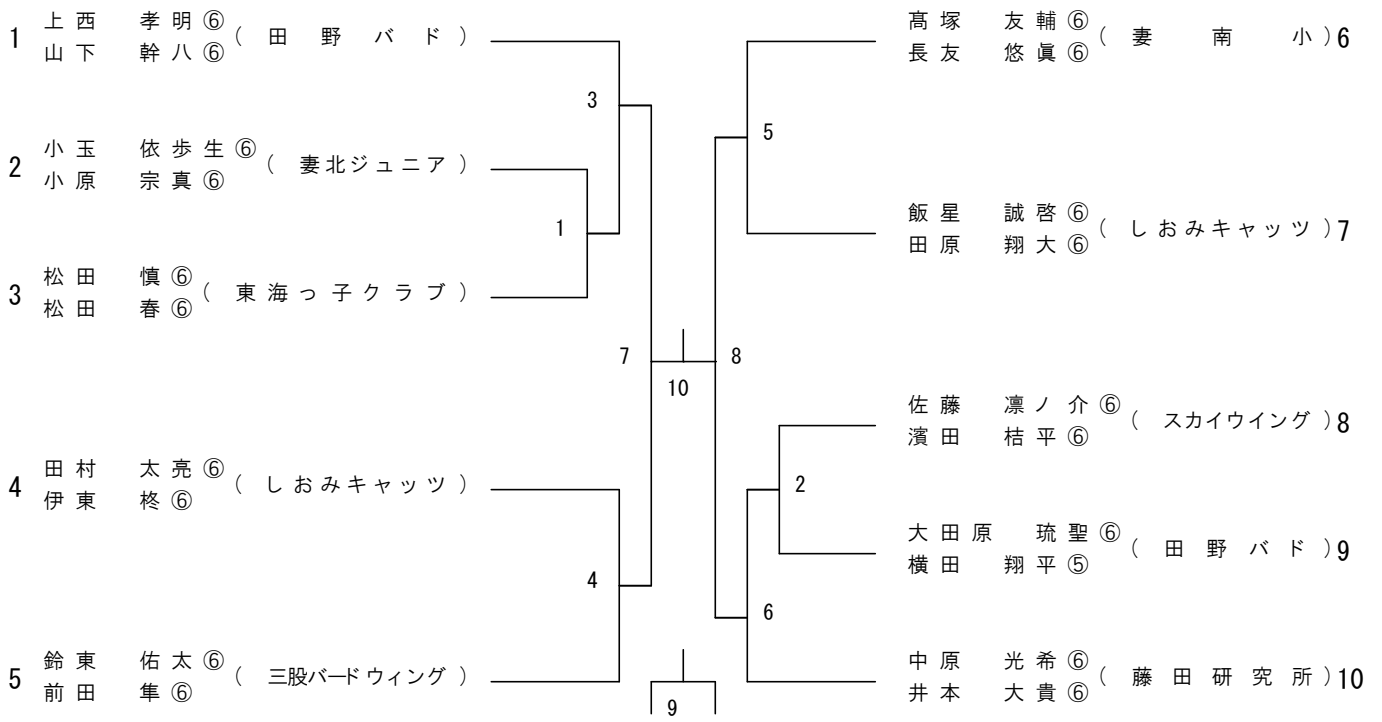

5年生以下男子単 (5BS)

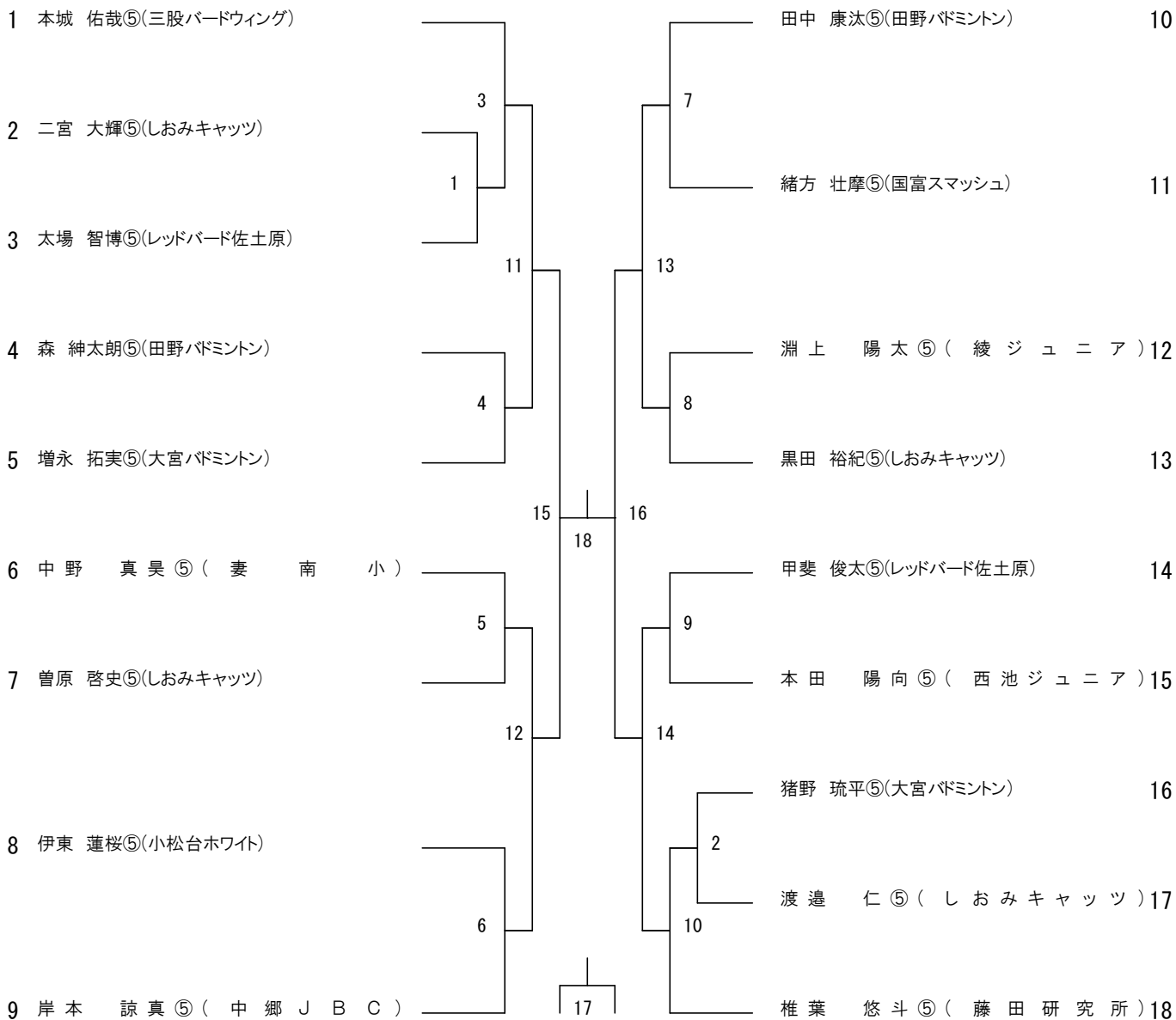

5年生以下男子複(5BD)

Aパート	渡邊 原口	飯田 黒田	川田 安藤	武田 向原	勝点	勝ゲーム	負ゲーム	勝 敗	順位
渡邊 聖永⑤(しおみ)	/		5	3	1				
原口 阜磨④(しおみ)									
飯田 皓志⑤(ラビット)				2	4				
黒田 大雅⑤(ラビット)									
川田 龍誠⑤(しおみ)					6				
安藤 優作⑤(しおみ)									
武田 来斗⑤(高城)									
向原 琉晴④(高城)									

- | | | |
|-----------------|----|---------------|
| 1 渡邊 聖永⑤・原口 阜磨④ | —— | 武田 来斗⑤・向原 琉晴④ |
| 2 飯田 皓志⑤・黒田 大雅⑤ | —— | 川田 龍誠⑤・安藤 優作⑤ |
| 3 渡邊 聖永⑤・原口 阜磨④ | —— | 川田 龍誠⑤・安藤 優作⑤ |
| 4 飯田 皓志⑤・黒田 大雅⑤ | —— | 武田 来斗⑤・向原 琉晴④ |
| 5 渡邊 聖永⑤・原口 阜磨④ | —— | 飯田 皓志⑤・黒田 大雅⑤ |
| 6 川田 龍誠⑤・安藤 優作⑤ | —— | 武田 来斗⑤・向原 琉晴④ |

4年生以下男子単 (4BS)

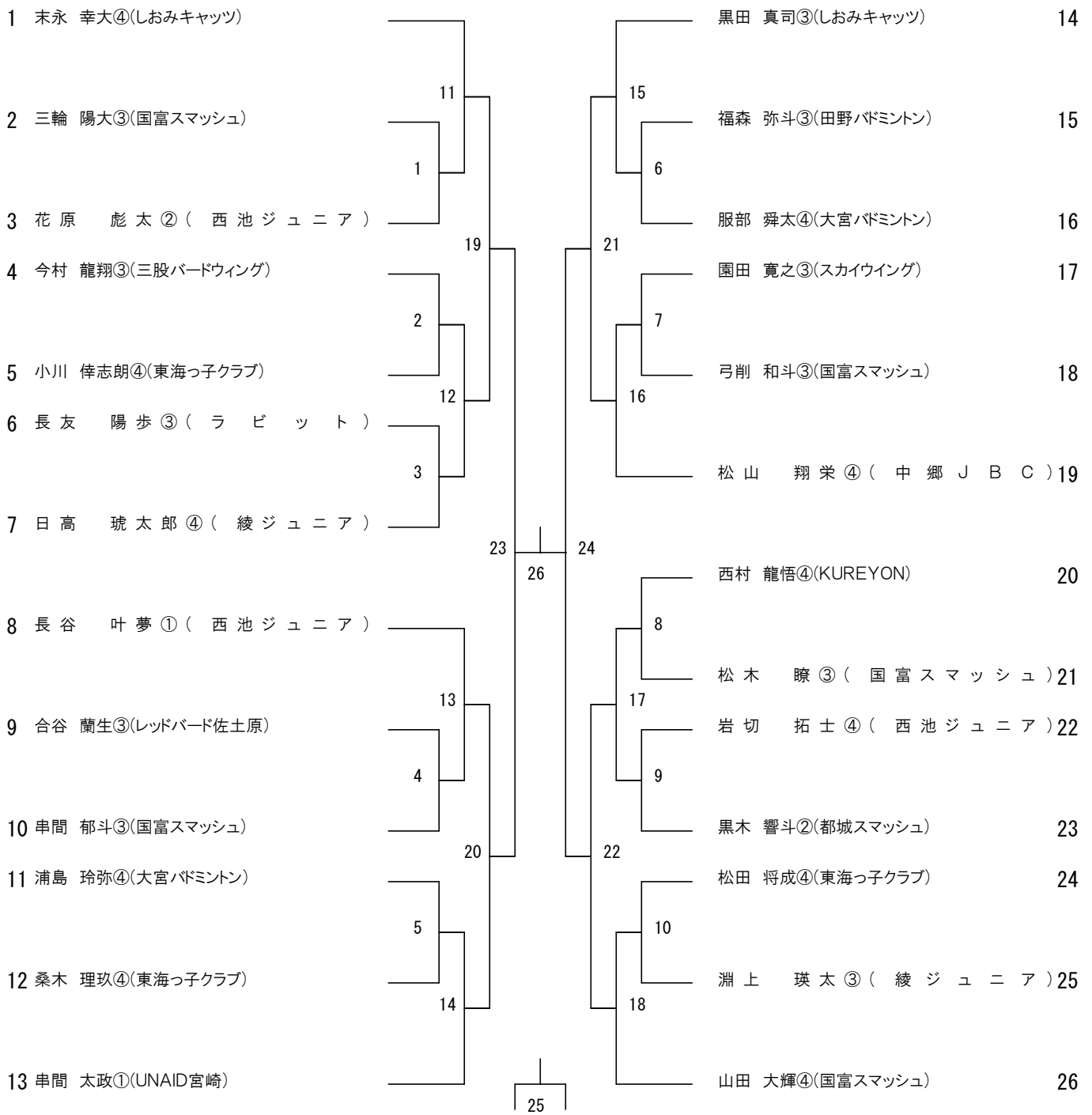

4年生以下男子複(4BD)

Aパート	鈴東 松田	川邊 藤田	高田 松田	池田 高塚	勝点	勝ゲーム	負ゲーム	勝敗	順位
鈴東 貴心④(三股バード) 松田 宙大③(三股バード)	/		5	3	1				
川邊 羅文③(藤田研究所) 藤田 晏仙②(藤田研究所)				2	4				
高田 響己④(東海っ子) 松田 陽③(東海っ子)					6				
池田 瑞季③(妻南小) 高塚 元期③(妻南小)									

- | | | |
|-----------------|---|---------------|
| 1 鈴東 貴心④・松田 宙大③ | — | 池田 瑞季③・高塚 元期③ |
| 2 川邊 羅文③・藤田 晏仙② | — | 高田 響己④・松田 陽③ |
| 3 鈴東 貴心④・松田 宙大③ | — | 高田 響己④・松田 陽③ |
| 4 川邊 羅文③・藤田 晏仙② | — | 池田 瑞季③・高塚 元期③ |
| 5 鈴東 貴心④・松田 宙大③ | — | 川邊 羅文③・藤田 晏仙② |
| 6 高田 響己④・松田 陽③ | — | 池田 瑞季③・高塚 元期③ |

4年生以下男子複(4BD)

Bパート	藤田 小野原	小原 竹尾	根口 豊永	田原 原口	勝点	勝ヶ-ム	負ヶ-ム	勝 敗	順位
藤田 導心④(藤田研究所)	/		5	3	1				
小野原 瑛音③(藤田研究所)									
小原 海斗④(西池ジュニア)				2	4				
竹尾 航④(西池ジュニア)									
根口 侑真④(田野バド)					6				
豊永 正真④(田野バド)									
田原 颯翔①(しおみ)									
原口 凜久①(しおみ)									

- | | | |
|------------------|---|---------------|
| 1 藤田 導心④・小野原 瑛音③ | — | 田原 颯翔①・原口 凜久① |
| 2 小原 海斗④・竹尾 航④ | — | 根口 侑真④・豊永 正真④ |
| 3 藤田 導心④・小野原 瑛音③ | — | 根口 侑真④・豊永 正真④ |
| 4 小原 海斗④・竹尾 航④ | — | 田原 颯翔①・原口 凜久① |
| 5 藤田 導心④・小野原 瑛音③ | — | 小原 海斗④・竹尾 航④ |
| 6 根口 侑真④・豊永 正真④ | — | 田原 颯翔①・原口 凜久① |

4年生以下男子複(4BD)・決勝トーナメント

1 A パート 1 位

2 B パート 2 位

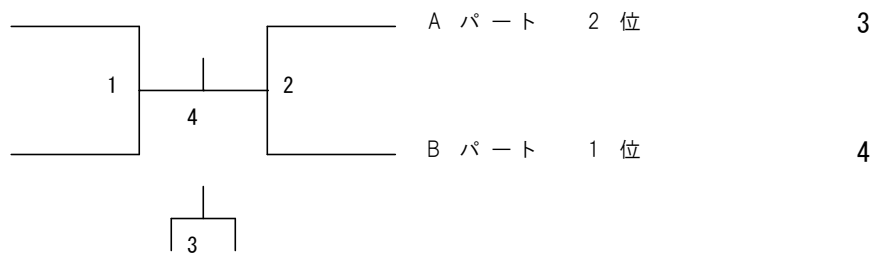

6年生以下女子単 (6GS)

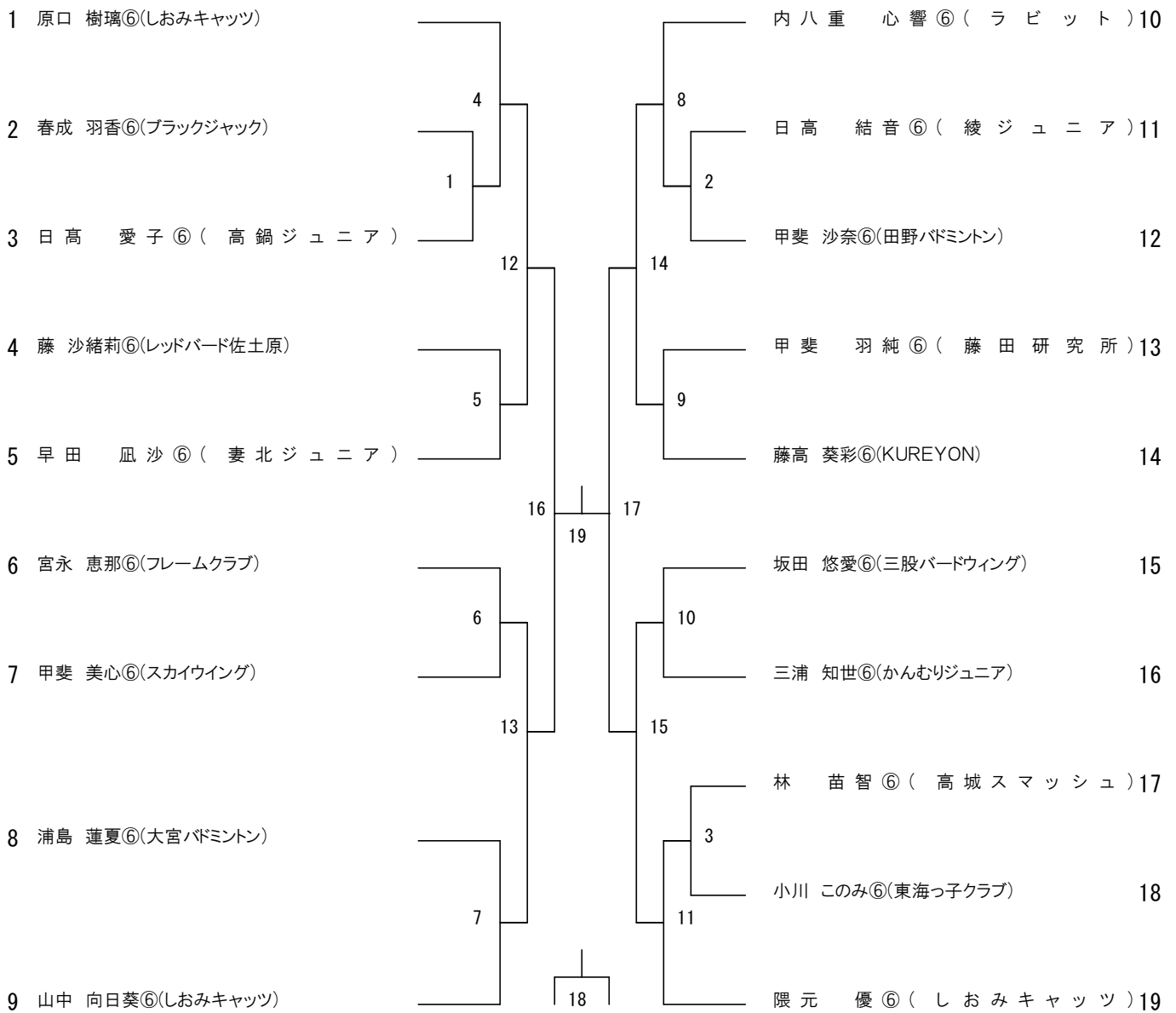

6年生以下女子複(6GD)

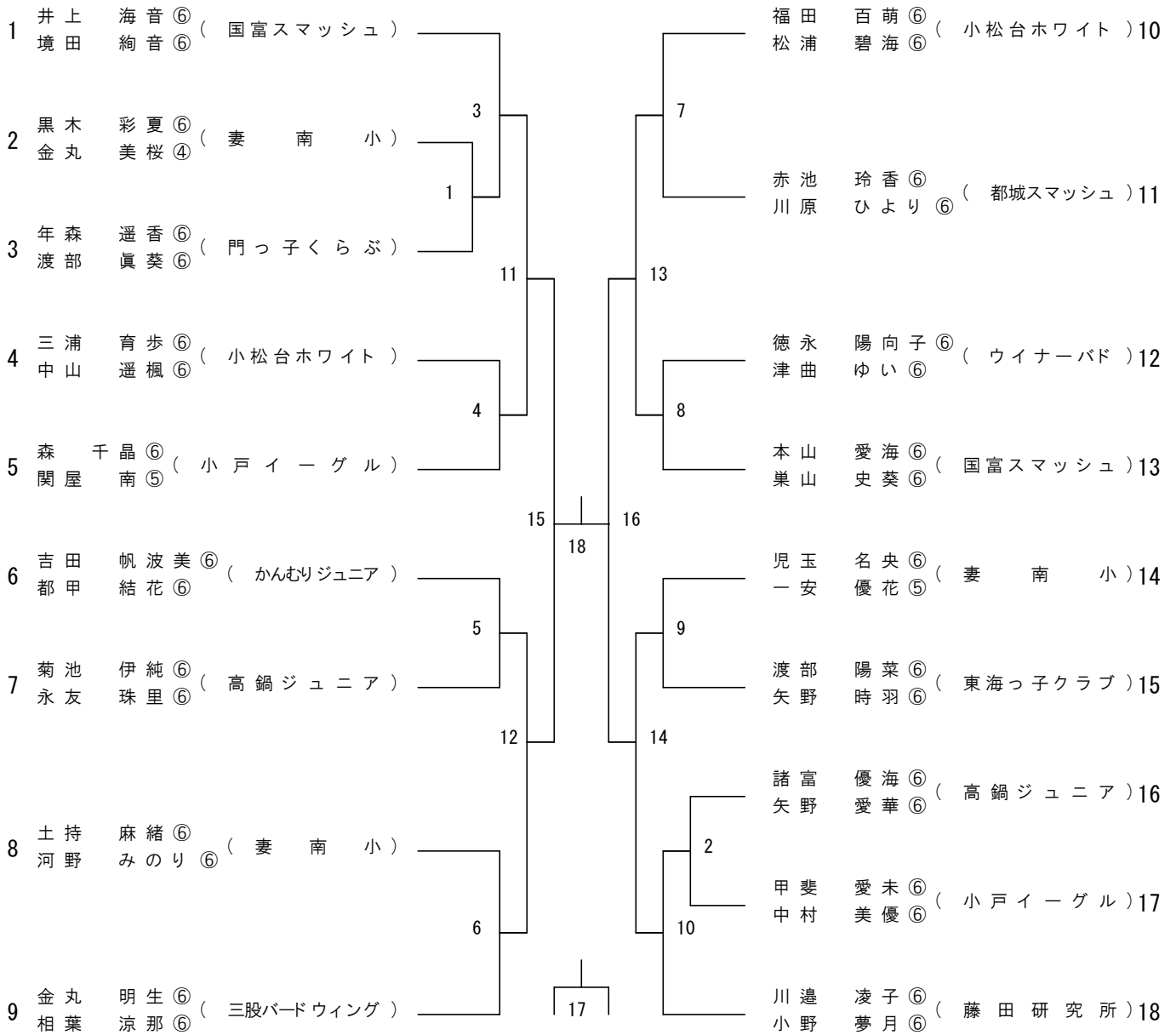

5年生以下女子単 (5GS)

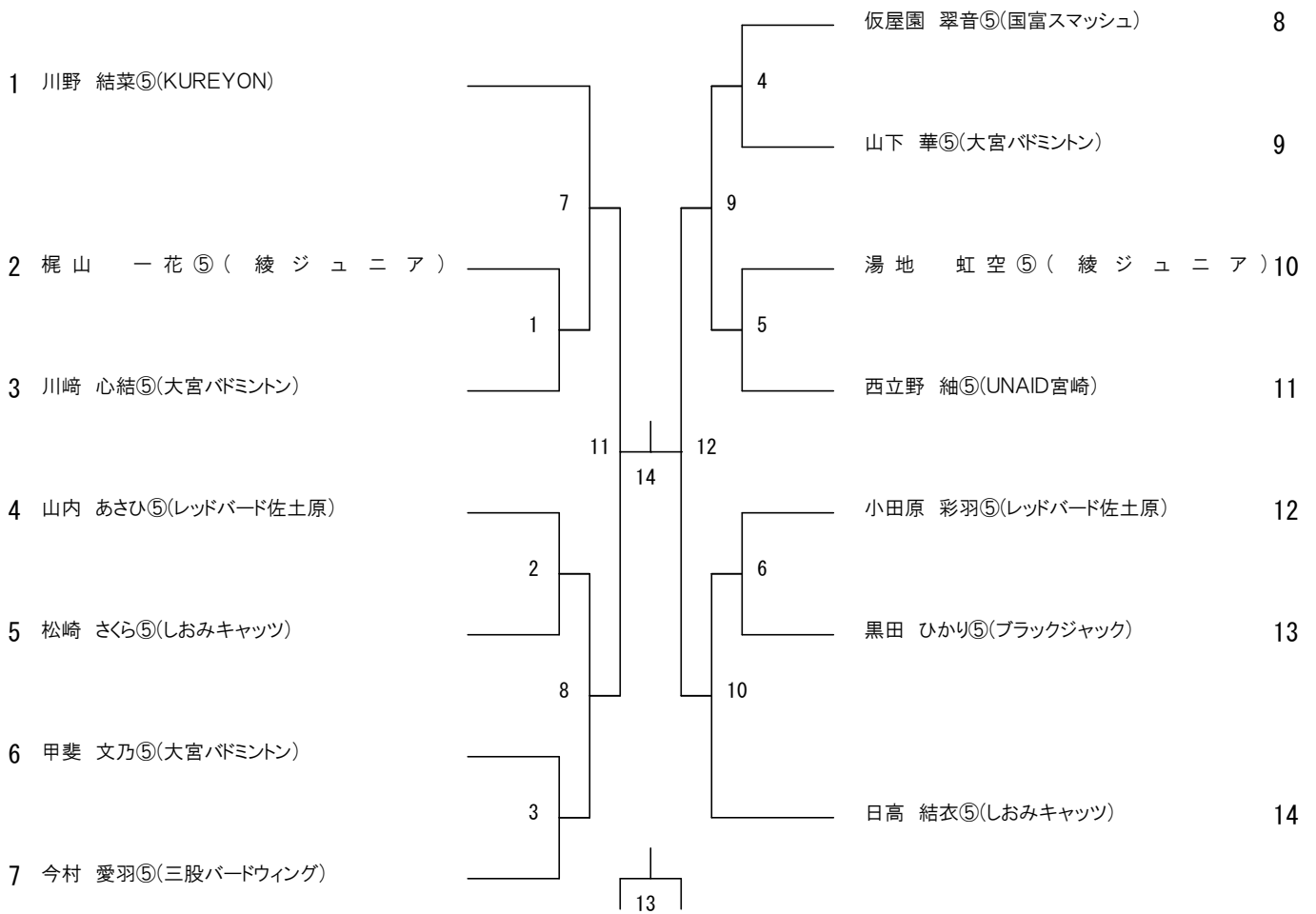

5年生以下女子複 (5GD)

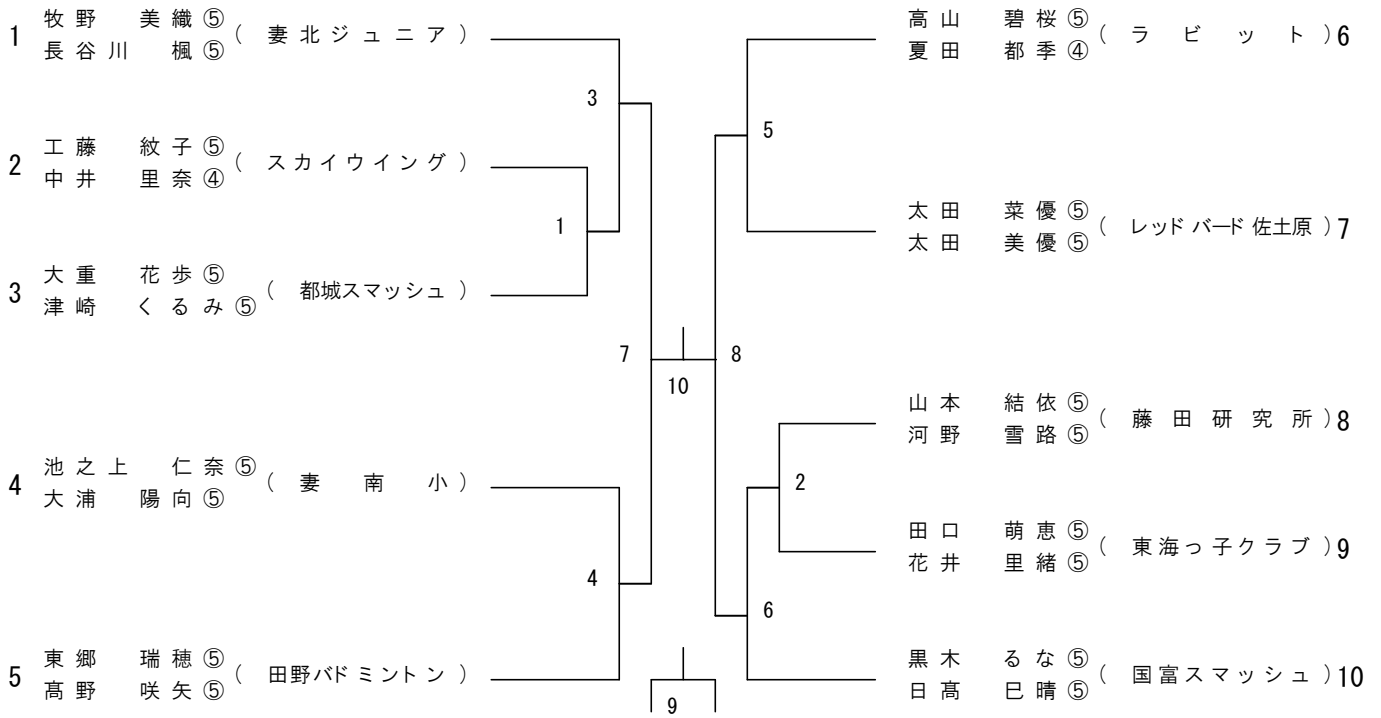

4年生以下女子単(4GS)

<p>1 城村 沙都③(UNAID宮崎)</p> <p>2 松木 あみ①(国富スマッシュ)</p> <p>3 長友 唯奈④(しおみキャッツ)</p> <p>4 安田 凜音②(清武ジュニア)</p> <p>5 古谷 詩 蘭③(ラビット)</p> <p>6 西村 心都④(レッドバード佐土原)</p> <p>7 松木 ひより③(門っ子くらぶ)</p> <p>8 永久井 凜②(都城スマッシュ)</p> <p>9 松尾 香春④(レッドバード佐土原)</p> <p>10 安田 天音④(清武ジュニア)</p> <p>11 中武 美愛④(小松台ホワイト)</p> <p>12 大田 啓未④(かんむりジュニア)</p> <p>13 川崎 唯叶④(大宮バドミントン)</p> <p>14 宮永 瑞生③(フレームクラブ)</p> <p>15 渡 邊 杏③(しおみキャッツ)</p> <p>16 淡路 佳乃③(藤田研究所)</p>		<p>赤池 瑠香④(都城スマッシュ) 17</p> <p>日高 瑠音③(清武ジュニア) 18</p> <p>合谷 雫奈④(レッドバード佐土原) 19</p> <p>内八重 愛夢②(ラビット) 20</p> <p>年森 香菜未③(門っ子くらぶ) 21</p> <p>田村 心音③(しおみキャッツ) 22</p> <p>仮屋園 礼道②(国富スマッシュ) 23</p> <p>杉本 稀咲③(KUREYON) 24</p> <p>宇都宮 理央南②(レッドバード佐土原) 25</p> <p>春山 美月③(しおみキャッツ) 26</p> <p>桑畑 心晴③(綾ジュニア) 27</p> <p>湯地 琴音④(清武ジュニア) 28</p> <p>武田 莉南④(国富スマッシュ) 29</p> <p>諸富 菜月③(高鍋ジュニア) 30</p> <p>高山 颯桜②(ラビット) 31</p> <p>寺原 詩稀④(かんむりジュニア) 32</p>
--	--	---

4年生以下女子複(4GD)

